

КАТАЛОГ

ПРОИЗВОДИТЕЛЕЙ ТОВАРОВ
ДЛЯ СТРОИТЕЛЬСТВА
И РЕМОНТА



Правительство
Рязанской области



Государственный Фонд
развития промышленности
Рязанской области

ОГЛАВЛЕНИЕ

БЕТОН И ЖЕЛЕЗОБЕТОННЫЕ ИЗДЕЛИЯ	2
НЕРУДНЫЕ МАТЕРИАЛЫ И СУХИЕ СТРОИТЕЛЬНЫЕ СМЕСИ	16
ПРОДУКЦИЯ ДЕРЕВООБРАБОТКИ.....	26
ФАСАДНЫЕ И ТЕПЛОИЗОЛЯЦИОННЫЕ МАТЕРИАЛЫ	28
КРОВЕЛЬНЫЕ И ГИДРОИЗОЛЯЦИОННЫЕ МАТЕРИАЛЫ.....	35
МЕТАЛЛОКОНСТРУКЦИИ, КРЕПЕЖ, ЛИФТОВОЕ ОБОРУДОВАНИЕ	44
СТРОИТЕЛЬНАЯ ХИМИЯ	52
СТЕКЛО, СТЕКЛОПАКЕТЫ, ОКОННЫЕ КОНСТРУКЦИИ И СВЕТОПРОЗРАЧНЫЕ ОГРАЖДЕНИЯ	58
УСТРОЙСТВА И КОМПЛЕКТУЮЩИЕ ДЛЯ СИСТЕМ ЭЛЕКТРО-, ВОДО-, ТЕПЛО- И ГАЗОСНАБЖЕНИЯ, ВЕНТИЛЯЦИИ И ПОЖАРНОЙ СИГНАЛИЗАЦИИ	68
МЕБЕЛЬ, ДВЕРИ И КОМПЛЕКТУЮЩИЕ К НИМ	89



АО «ОПС-Шилово»

Адрес: 391500, Рязанская область,
Шиловский район, р.п. Шилово,
ул. Рязанская, зд. 154

Телефон: +7 (4912) 47-23-5

E-mail: post@ops-shilovo.ru

Сайт: <https://www.ops-shilovo.ru/wp/>



Предприятие производит широкий ассортимент железобетонной продукции, опираясь на свой богатейший опыт, накопленный за долгие годы работы. Применение новейших технологических разработок позволяет выпускать продукцию высочайшего уровня, которая полностью соответствует как российским, так и мировым стандартам. Контроль качества ЖБИ изделий, организованный на предприятии – многоуровневый. Благодаря этому, «ОПС-Шилово» гарантирует своим заказчикам качество продукции и отсутствие брака.

Продукция: безнапорные трубы, имеющие раструбное соединение, а также их звенья, порталные стенки, откосные крылья, дорожные плиты (аэродромные гладкие и предварительно напряжённые), лотки отвода воды, плиты крепления каналов, опоры линий электропередач, сваи, панели перекрытия, перемычки, прогоны, утяжелители для магистральных трубопроводов, фундаментные блоки, детали мостов, товарный бетон.

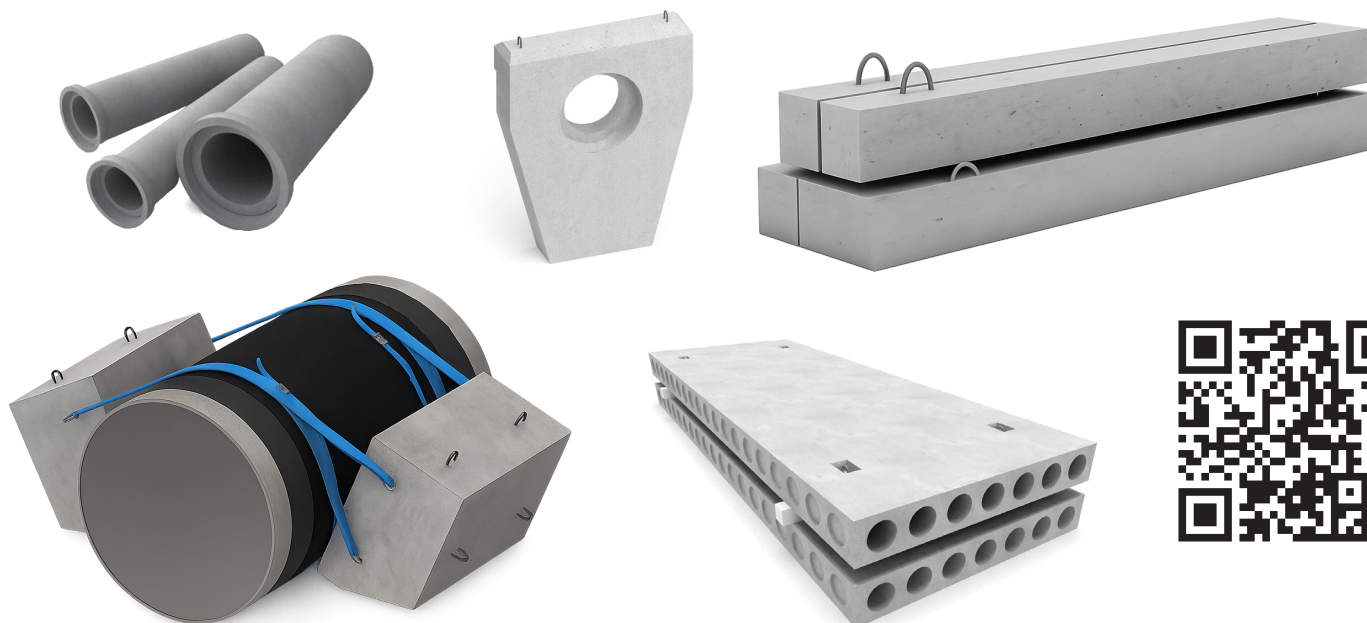



ООО «ЖБИ 1»

Адрес: 390042, Рязанская область,
г. Рязань, ул. Промышленная, д. 21

Телефон: +7 (952) 122-83-68

E-mail: gbirzn@yandex.ru

Сайт: <https://gbirzn.ru/>



ООО «ЖБИ 1» специализируется на производстве железобетонных свай сечением от 150 мм до 400 мм, фундаментных блоках, а также тротуарной плитки. Надежное оборудование, квалифицированные специалисты, внимательность и забота о своих клиентах – это основные составляющие успешной работы предприятия. Потенциал завода, благодаря накопленному опыту и отлаженному производственному процессу, позволяет участвовать в крупных строительных проектах. Чтобы сохранить лидерство и повысить конкурентоспособность, ЖБИ 1 постоянно модернизирует технологии и повышает качество продукции и услуг.

Продукция: железобетонные сваи, фундаментные блоки, тротуарная плитка.

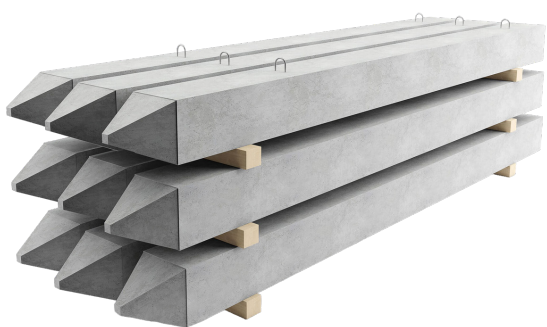



ООО «Рзжби-2»

Адрес: 390029, Рязанская область,
г. Рязань, ул. Островского, д. 111

Телефон: +7 (4912) 76-73-92

E-mail: zavod@r-beton.ru

Сайт: <http://www.rzgbi-2.ru/>



Рязанский завод железобетонных изделий № 2 действует с 1956 года и сегодня представляет собой мощный производственный комплекс. Предприятие обеспечивает стройки полной линейкой железобетонных изделий. «РЗЖБИ-2» специализируется на выпуске плит пустотного настила, а также производит огромное количество другой номенклатуры железобетонных изделий для гражданского и промышленного строительства. Продукция предприятия востребована не только в Рязанской области, но и в соседних регионах.

Ключевая стратегия «РЗЖБИ 2» заключается в модернизации производственного оборудования, направленной на переход к отечественному программному обеспечению и повышении квалификации работников.

Продукция: плиты перекрытий, плиты опорные, фундаментные блоки, перемычки, прогоны, сваи, лестничные площадки и марши, ступени, кольца, днища и крышки колодцев, дорожные плиты, опоры освещения, бордюрный камень и тротуарная плитка.

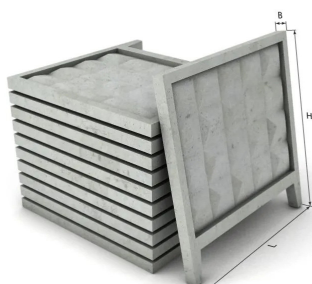



ООО «Рязанский Завод Жби-3»

Адрес: 390010, Рязанская область,
г. Рязань, ул. Магистральная, д.11

Телефон: +7 (4912) 70-03-33

E-mail: office@jbi3.ru

Сайт: <http://www.jbi3.ru/>



История «Рязанского завода ЖБИ-3» начинается с 1946 года. В тяжёлые послевоенные годы был создан цех по изготовлению шлакоблочных изделий. В дальнейшем цех стал заводом, увеличив ассортимент и объёмы выпускаемой продукции, из которой строились промышленные корпуса комбайнового завода, завода тяжёлого кузнечно-прессового оборудования, объекты нефтеперерабатывающего и многих других заводов. С ростом темпов жилищного строительства появилась необходимость в освоении железобетонных изделий для многоэтажных жилых домов и объектов социального назначения.

В настоящее время «Рязанский завод ЖБИ-3» неуклонно развивается, наращивая не только темпы производства, но и расширяя ассортимент продукции, соответствующей современным стандартам качества.

Продукция: фундаментные блоки, колонны и их фундаменты, сваи забивные цельные и составные, сваи мостовые, опоры и сходы мостов, ригели, балки, фермы, перемычки, прогоны, плиты перекрытий и покрытий, плиты ленточных фундаментов, фундаментные блоки, лестничные марши и ступени, дорожные плиты, полурамы, лотки, стойки опор ЛЭП, бордюр и поребрик, тротуарные плиты, товарный бетон, панели стеновые трехслойные железобетонные с эффективным утеплителем, плиты и блоки из полистиролбетона, фасадный декор.





ООО «Завод ЖБИ-5»

Адрес: 390511, Рязанская область,
Рязанский муниципальный округ,
д. Турлатово, ул. Новая, д. 24, офис 36

Телефон: +7 (960) 573-63-33

E-mail: market@gbk-tm.ru

Сайт: <https://tehnomonolit.ru/>



«Завод ЖБИ-5» является успешным, динамично развивающимся промышленным предприятием, использующим передовые технологии. Предприятие, созданное в марте 1958 года, начинало свою деятельность с выпуска продукции для строительства Рязанского Нефтеперерабатывающего завода и ТЭЦ в городе Рязани. За годы существования «Завод ЖБИ-5» сумел приобрести высокую конкурентоспособность и занять лидирующее место на рынке. Реализовано производство бетона и раствора любой марки и в любом количестве. Контроль качества выпускаемой продукции обеспечивается на всем протяжении производственного процесса от момента приемки сырья и пооперационного контроля вплоть до выхода с предприятия.

Продукция: товарный бетон, бетон на гранитном щебне, керамзитобетон, цементные растворы.





ООО «ЖБК Техномонолит»

Адрес: 390528, Рязанская область,
Рязанский муниципальный округ,
п. Мурмино, ул. Верхне-Садовая, д. 7

Телефон: +7 (960) 573-63-33

E-mail: market@gbk-tm.ru

Сайт: <https://tehnomonolit.ru/>

Компания «Техномонолит» создана группой единомышленников в 2005 году. Свою деятельность компания начала с автоматизированного производства товарного бетона и раствора, его доставки на строительные площадки города Рязани и Рязанской области. В 2008 году компанией был построен и введен в эксплуатацию цех по производству железобетонных изделий методом безопалубочного формования на длинных стендах. На сегодняшний день производительная мощность цеха ЖБИ – 10 000 погонных метров железобетонных изделий в месяц.

Предприятие успешно сотрудничает с застройщиками и торговыми компаниями, специализирующимися на поставках стройматериалов для комплектации строительства в ЦФО.

Продукция: преднапряженные и облегченные плиты перекрытия, фундаментные блоки ФБС, перемычки, прогоны, товарный бетон на гранитном или известняковом щебне, цементные растворы.

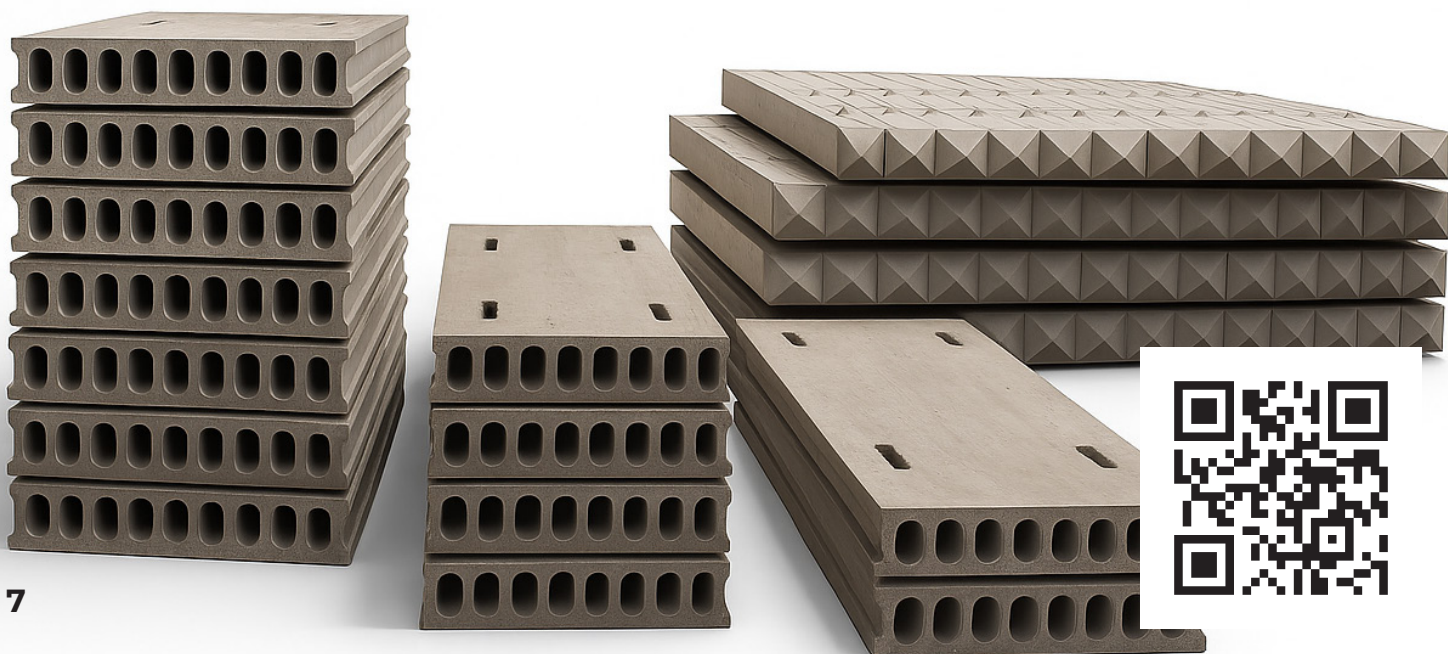

М-БЕТОН

ООО «Мбетон»

Адрес: 390000, Рязанская область,
г. Рязань, ул. Новослободская, д. 20а,
офис 21

Телефон: +7 (906) 647-62-62

E-mail: mbeton77@mail.ru

Сайт: <https://mbeton62.ru/>



Бетонный завод «М Бетон» выпускает строительный бетон высокого качества. Благодаря современному оборудованию (миксеры и автобетононасосы) предприятие оперативно поставляет смеси на строительные площадки всей Рязанской области. Доступен широкий ассортимент марок бетона.

Продукция: марочный товарный бетон, бетон на гранитном или известковом щебне, строительные растворы.

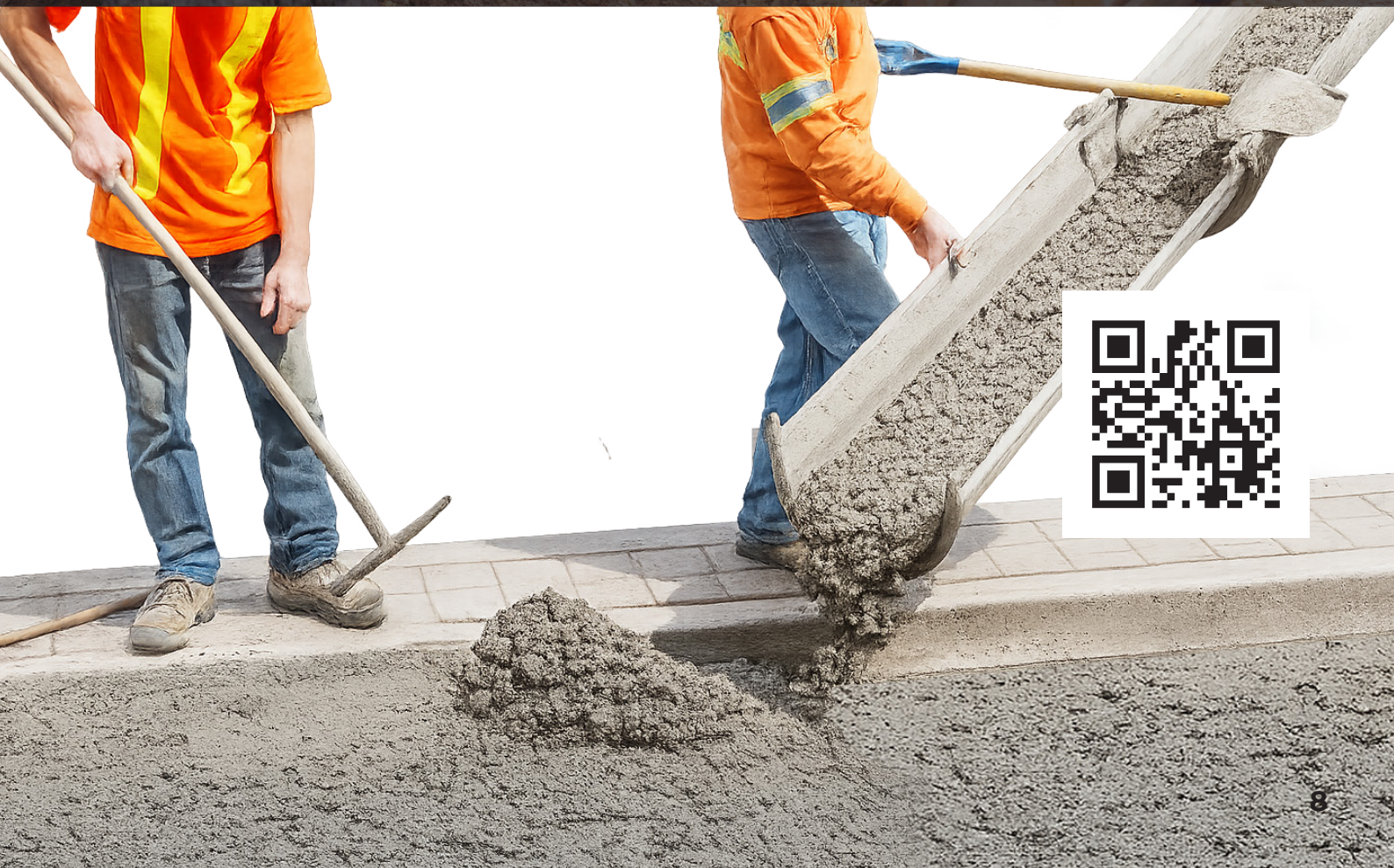



МТ ИНВЕСТ

Объединяя в единое

ООО «МТ Инвест»

Адрес: 390000, Рязанская область,
город Рязань, ул. Соборная, д. 52,
помещ. н8, офис 28

Телефон: +7 (4912) 28-45-56

E-mail: mt-info74@bk.ru

Сайт: <https://mt-zhbi.ru/>



Компания «МТ Инвест» была основана в 2013 году. Основное направление – производство ЖБИ. С 2022 года открываются новые направления по производству и поставке геотекстиля, труб из полиэтилена низкого давления (ПНД), а также строительных металлоконструкций.

Поставляемая продукция «МТ Инвест» используется для строительства различных объектов, ремонтных работ в самых разных условиях и регионах нашей страны.

Продукция: дорожные и аэродромные плиты, плиты крепления откосов, лотки, фундаментные блоки, пустотелые и ребристые плиты, перемычки, прогоны, лестничные марши и площадки, ступеньки, элементы колодцев и теплотрасс, опоры и стойки ЛЭП, фундаменты под опоры, сваи, шпалы железнодорожные, утяжелители труб, бордюрный камень, геотекстиль тканый и нетканый, геосетка, георешетка полимерная, полиэтиленовые трубы и фасонные изделия из них, строительные металлоконструкции.





ООО «Завод ЛС»

Адрес: 390020, Рязанская область,
г. Рязань, км 184 (Окружная дорога),
стр. 8, офис 10

Телефон: +7 (4912) 62-02-12
+7 (915) 610-89-23

E-mail: info@zavodls.ru
gvu@zavodls.ru

Сайт: <https://rzn.zavod-ls.ru/>



ООО «Завод ЛС» – современный производственный комплекс по выпуску бетона, асфальта и битумной эмульсии. С 2009 года предприятие производит и доставляет строительные материалы, обеспечивая соответствие ГОСТ и ТРТС. Оптимизация процессов и расходов позволяет предлагать клиентам честные цены на продукцию.

Продукция: марочный товарный бетон, асфальтобетон, асфальт, битумная эмульсия.





ДСК КОЛОВРАТ

ООО «Каркас-Стандарт»

Адрес: 390028, Рязанская область,
г. Рязань, ул. Прижелезнодорожная,
д. 286, помещ. 309

Телефон: 8 (800) 707-69-17

E-mail: info@dsk-kolovrat.ru

Сайт: <https://klvrt.com/>



Домостроительный комбинат «Коловрат» запущен в 2015 году как производитель железобетонных изделий (ЖБИ) и строительных материалов. Номенклатура продукции позволяет комплектовать объекты от фундамента до кровли.

На данный момент ДСК «Коловрат» является одним из новейших производственных комплексов ЦФО в области технологии сборно-монолитного каркасного домостроения с функциями проектно-конструкторского бюро и строительно-монтажного управления. Благодаря тому, что проектный институт, завод-изготовитель ЖБИ и монтажная организация действуют в рамках единого холдинга, все работы осуществляются в стабильно короткие сроки с неизменно высоким уровнем качества.

Продукция: балконные плиты, лестничные марши и площадки, ступени, плиты перекрытия и покрытия, перемычки, прогоны, сваи, элементы колодцев, фундаментные блоки (ФБС), плиты ленточного фундамента, лотковые элементы, дорожные плиты, опоры освещения, мостовые балки, опоры, элементы ограждения и забора, бордюры, элементы благоустройства, лестничные марши и площадки, ступеньки, элементы колодцев и теплотрасс, опоры и стойки ЛЭП, фундаменты под опоры, сваи, шпалы железнодорожные, утяжелители труб, бордюрный камень, геотекстиль тканый и нетканый, геосетка, георешетка полимерная, полиэтиленовые трубы и фасонные изделия из них, строительные металлоконструкции.





ООО «БСТ»

Адрес: 390006, Рязанская область,
г. Рязань, Солотчинское ш., д. 2,
помещ. н8

Телефон: +7 (4912) 30-10-10
+7 (910) 571-02-02

E-mail: info@bst62.ru

Сайт: <https://bst62.ru/>



Группа компаний «Бетоносмесительные технологии» («БСТ») – это высокое качество и широкий спектр продукции, оперативные и бесперебойные поставки, индивидуальный подход к партнерам и клиентам. В настоящее время завод производит широкий спектр различных марок товарного бетона и цементных растворов, сухих смесей и железобетонных изделий (ЖБИ). «БСТ» предоставляет услуги по доставке своей продукции в любую точку Рязани и области, что позволяет удовлетворять нужды как крупных строительных компаний, так и индивидуальных застройщиков и частных лиц.

Объемы производства предприятия составляют до 150 м³ продукции в час. При этом, вся она, а также поступающее на производство сырье, проходят регулярный контроль качества. Более 10 лет успешной работы позволяют группе компаний «БСТ» занимать одно из лидирующих мест на рынке товарного бетона, строительных растворов и ЖБИ в Рязани и Рязанской области.

Продукция: бетон на гранитном или известковом щебне, цементные растворы, сухие цементные смеси, фундаментные блоки ФБС, перемычки (форма брусковая), бетонные ограничители парковок, кольца для круглых колодцев.

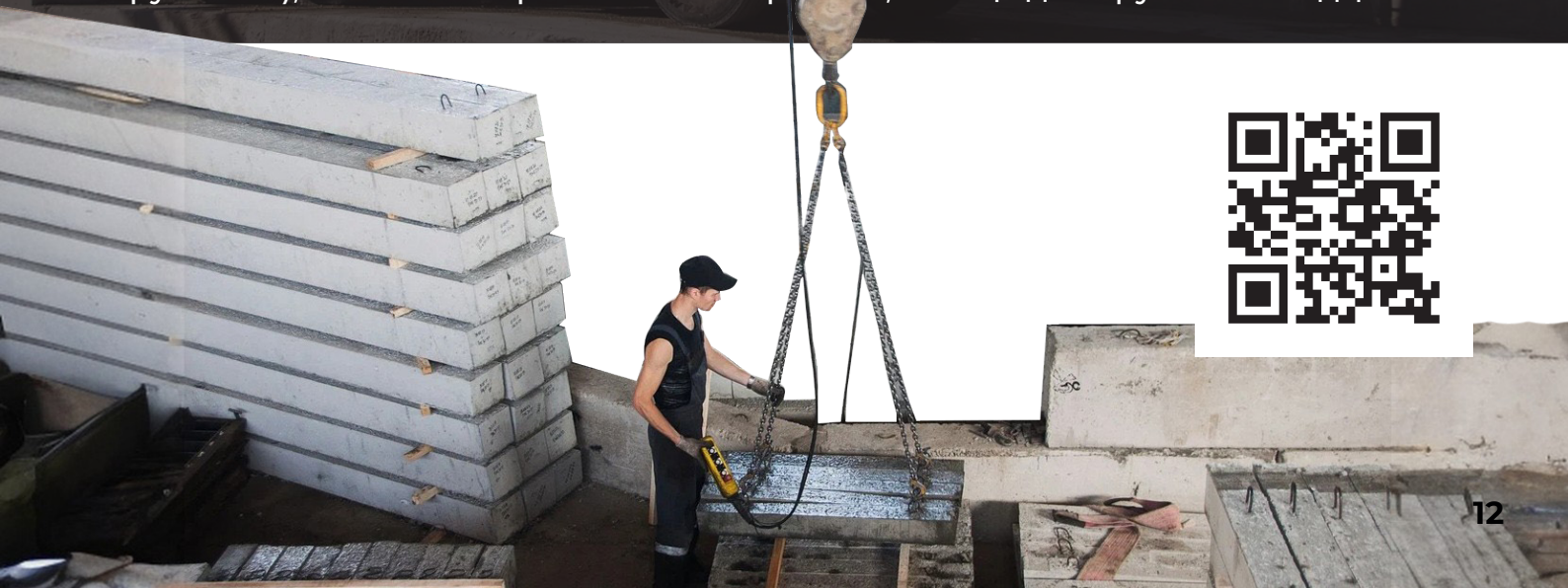



ООО «Бетонная Мануфактура»

Адрес: 390028, Рязанская область,
г. Рязань, ул. Прижелезнодорожная, д. 38

Телефон: +7 (4912) 93-93-93

E-mail: bmrzn62@gmail.com

Сайт: <http://бетонмануфактура.рф/>

ООО «Бетонная мануфактура» запустила завод по производству бетона и цементных смесей в 2013 году. Сердце производства – бетоносмесительный комплекс производительностью 120 м³ смеси в час.

Оборудование, оснащенное системой компьютерной автоматизации, дает возможность выпускать продукцию высочайшего качества, соответствующую ГОСТам. Все компоненты удостоверены сертификатами качества, рецептура разработана специальными лабораториями.

«Бетонная мануфактура» предлагает весь комплекс услуг по изготовлению, доставке и заливке бетона и цементных смесей «под ключ», что существенно снижает технологические риски.

Продукция: товарный бетон на гранитном или известняковом щебне, цементные растворы.





АСТАРТА

Бетон от производителя
с доставкой

ООО «АСТАРТА»

Адрес: 390011, Рязанская область,
г. Рязань, Куйбышевское ш., д. 37в,
офис 207

Телефон: +7 (910) 630-10-10

E-mail: astbeton62@mail.ru

Сайт: <https://astbeton62.ru/>



Компания «АСТАРТА» производит и продаёт бетон и строительные смеси с 2015 года. За это время предприятие накопило достаточный опыт, позволяющий производить товар только высокого качества, соответствующего нормам и требованиям ГОСТа и СНиПов. Производственные цеха компании оснащены современным и точным оборудованием, которое обеспечивает производительность до 50 м³/ч.

«АСТАРТА» имеет репутацию надежного и ответственного партнера, которую зарабатывало не один год, и сегодня делает все возможное для ее поддержания и укрепления.

Продукция: товарный бетон, цементные растворы, железобетонные кольца и крышки, бордюр, тротуарная плитка.





ООО «РБУ»

Адрес: 391800, Рязанская область,
Скопинский муниципальный округ,
с. Успенское, ул. Мичурина, д. 2д

Телефон: +7 (910) 506-01-01

E-mail: info@rbu62.ru

Сайт: <https://rbu62.ru/>



Компания «РБУ» производит, продает и доставляет готовые бетонные и растворные смеси наиболее распространенных марок, а также занимается производством по индивидуальным заказам.

Продукция: цементный или бетонный раствор, бетон на гранитном или известняковом щебне, фундаментные блоки (ФБС), перемычки, дорожные плиты, железобетонные кольца и колодцы, крышки и днища, бордюры, лотки, тротуарная плитка.





АО «ГОК «Мураевня»

Адрес: 391786, Рязанская область,
Милославский муниципальный
округ, с.п. Милославское,
с. Мураевня, ул. Промышленная,
зд. 1

Телефон: +7 (4912) 30-66-01
+7 (4912) 30-66-06
+7 (4912) 30-66-41

E-mail: gok@qwrzn.ru



Горно-обогатительная компания «Мураевня» занимается производством кварцевых песков в Милославском районе Рязанской области. Готовой продукцией предприятия является кварцевый песок, который используется в стекольной промышленности для производства лабораторного и медицинского стекла, флоат-стекла, применяемого в остеклении современных зданий и сооружений, а также в литейной промышленности и строительной отрасли.

Продукция: кварцевые стекольные пески и формовочные пески, фракционированные кварцевые пески.





АО «Керамзит»

Адрес: 390047, Рязанская область,
г. Рязань, р-н Карцево, д. 5 литера а,
офис 4

Телефон: +7 (960) 572-91-11

E-mail: manager@keramzit.com

Сайт: <https://keramzit.com/>



История АО «Керамзит» берет начало в 1961 году. Предприятие стояло у самых истоков производства керамзита в России и выполняло важную функцию обеспечения строительной отрасли этим ценным материалом.

Отличительной чертой АО «Керамзит» является постоянный рост и технологическое совершенствование. Сегодня завод - единственный производитель керамзита в Рязанской области и один из немногих в России, освоивших выпуск керамзита сверхлегких марок. Уникальная технология и особое сырье позволяют предприятию производить высококачественный керамзит, обладающий рекордными теплоизоляционными показателями.

Продукция: керамзитовый гравий и песок, керамзитобетонные блоки полнотелые и двухпустотные, перегородочные керамзитобетонные блоки, пескоцементные полнотелые блоки, брусчатка.





АО «Касимовнеруд»

Адрес: 391340, Рязанская область,
Касимовский муниципальный
округ, п. Ташенка, д. 33

Телефон: +7 (4912) 51-12-62

E-mail: info@kasimovnerud.ru

Сайт: <https://kasimovnerud.ru/>



В состав предприятия АО «Касимовнеруд» входят два карьера: Касимовский и Акишинский, разрабатывающие одноименные месторождения известняковых пород. Оба карьера расположены на правом берегу реки Оки близ города Касимова Рязанской области. Они имеют развитую инфраструктуру, современное техническое оснащение, что позволяет отгружать продукцию высокого качества всеми видами транспорта (автомобильным, железнодорожным, водным).

Добываемые известняковые породы обладают высоким содержанием карбоната кальция и минимальным содержанием примесей окиси магния и окиси кремния.

Продукция: щебень известняковый, бутовый камень, мука известняковая, карбонатные породы.





ООО «Эко-Золопродукт Инвест»

Адрес: 391334, Рязанская область,
Касимовский муниципальный округ,
п. Лашма, ул. Акишинский карьер, д. 1-а

Телефон: +7 (49141) 218-79
+7 (49141) 212-55

E-mail: sales@poritep.ru

Сайт: <https://rosca.pro/>



ООО «Эко-Золопродукт Инвест» – инновационный завод по производству извести под брендом «Rosca». Применение современных высокоэффективных печей для обжига извести позволяют с высокой точностью и в широком диапазоне регулировать процесс обжига, достигая заданных характеристик готового продукта. Известняк «Rosca» обладает высокой степенью белизны, низким содержанием примесей и высоким содержанием кальция, что подтверждено лабораторными исследованиями мировых технологических институтов. Мощности производства позволяют обеспечить бесперебойные поставки первоклассной извести не только в строительной индустрии, но и в бумажно-целлюлозном производстве, в литейном производстве, стекольной, химической и сахарной промышленности.

Продукция: известь комовая и молотая для строительного сегмента, известь комовая и молотая мягкого обжига для химического сегмента, известь комовая мягкого обжига для металлургического сегмента.



ЦЕМРОС



**Михайловский филиал
АО «ЦЕМРОС»**

Адрес: 391720, Россия, Рязанская обл., Михайловский муниципальный округ, р.п. Октябрьский, ул. Заводская, зд. 1

Телефон: +7 (4912) 407-132
+7 (930) 883-75-09

Сайт: <https://cemros.ru/>

Михайловский филиал АО «ЦЕМРОС» основан в 1963 году и является крупнейшим производителем цемента в Рязанской области. Предприятие обладает большими запасами высококачественного сырья, необходимого для производства цемента.

Производственный комплекс цементного завода соответствует требованиям экологической безопасности. На предприятии реализуется строгий контроль качества продукции на всех этапах производства.

Сегодня планомерно все производственные цеха завода проходят полную модернизацию: заменяются компрессоры, мельницы, совершенствуются склады для хранения сырья. Предприятие обновляет карьерную технику и транспорт на более производительные модели, ускоряя добычу и погрузочно разгрузочные работы.

Продукция: портландцемент с минеральными добавками и без них, комплексные минеральные вяжущие для стабилизации и укрепления грунтов, портландцементный клинкер товарный.



ЦЕМРОС

ООО «Серебрянский Цементный Завод»

Адрес: 391720, Рязанская область,
Михайловский муниципальный округ, р.п.
Октябрьский, ул. Кооперативная, зд. 1

Телефон: +7 (4912) 39-21-49

E-mail: info@srcz.ru

Сайт: <https://cemros.ru/>



ООО «Серебрянский цементный завод» входит в число современных цементных предприятий России. Объем выпускаемой продукции более 2,1 млн тонн цемента в год. Высокоэффективное и экологически чистое производство мирового уровня основано на «сухом» способе с применением новейших технологий.

Завод стал одним из первых реализованных greenfield-проектов по строительству новых цементных заводов «сухого» способа в России.

Продукция: портландцемент ЦЕМ I 42,5Н ГОСТ 31108-2020, портландцемент ЦЕМ I 42,5Н ДП ГОСТ 33174-2014, портландцементный клинкер товарный ГОСТ 34850-2022, бездобавочный портландцемент ЦЕМ 0 42,5 Б ГОСТ 31108-2020, портландцемент со шлаком ЦЕМ II/A-Ш 42,5Н ГОСТ 31108-2020.





завод сухих строительных смесей

ООО «Завод сухих строительных смесей»

Адрес: 390042, Рязанская область,
г. Рязань, ул. Станкозаводская,
д. 7, стр. 15, лит. ю, офис 9

Телефон: +7 (4912) 46-64-44

E-mail: sale@standart62.com

Сайт: <https://standart62.com/>



ООО «Завод сухих строительных смесей» – это современное предприятие, оснащенное передовым, высокотехнологичным оборудованием, ориентируемое на производство продукции для строительных, ремонтных и отделочных работ. Завод выпускает продукцию под маркой «СТАНДАРТ». Выйдя на рынок строительных материалов в начале 2016 года, компания уже смогла завоевать доверие потребителей, по достоинству оценивших превосходное качество и надежное взаимовыгодное сотрудничество.

Продукция: клеевые смеси, кладочные смеси, ровнители и самовыравнивающиеся смеси, система СФТК, цветные кладочные смеси, штукатурки и шпатлевки, пескобетоны.





ИНЕРТНЫЕ МАТЕРИАЛЫ МК

ООО «Инертные Материалы МК»

Адрес: 391710, Рязанская область,
Михайловский муниципальный округ,
зд. 20, этаж 2, помещение 3

Телефон: +7 (4912) 51-20-10

E-mail: info@sheben62.ru

Сайт: <https://sheben62.ru/>



ООО «Инертные Материалы МК» является лидером в области добычи нерудных ископаемых, таких как щебень, доломитовая мука, камни. Предприятие предоставляет высококачественные материалы для строительства домов, дорог, аэродромов, дамб и многих других объектов.

Компания имеет современное оборудование и высококвалифицированных специалистов, которые строго контролируют всю цепочку производства. «Инертные Материалы МК» гордится своей экологически чистой добычей и обеспечением стабильно высокого качества продукции.

Продукция: известняковый щебень, известняковая (доломитовая) мука.



ПЕРСПЕКТИВА 

ООО «Перспектива»

Адрес: 391480, Рязанская область,
Путятинский муниципальный округ,
с. Путятино, ул. Ворошилова, д. 18

Телефон: +7 (910) 903 92 62
+7 (4912) 29-65-05

E-mail: perspektiva-12@yandex.ru

Сайт: <https://perspektiva-62.ru/>



ООО «Перспектива» начало свою работу в 2014 году. Предприятие на базе собственного песчаного карьера развивает и масштабирует промышленную сушку и фракционирование кварцевого песка, производство сухих строительных смесей, а также железобетонных изделий.

Продукция: пески строительные и кварцевые, пескоцементные смеси, клеи плиточные и для кладки блоков, штукатурка, штукатурно-клеевые смеси, смеси для устройства стяжек полов и наливные полы, блоки пескобетонные и керамзитобетонные.



RZNSHEBEN.RU

ООО «Щебень»

Адрес: 390011, Рязанская область,
г. Рязань, км 198 (Окружная Дорога),
д. 6, офис 20

Телефон: 8 (800) 201-98-18

E-mail: rznsheben@mail.ru

Сайт: <https://rznsheben.ru/>



Основным направлением деятельности ООО «Щебень» является переработка строительных материалов, а именно известнякового щебня различных фракций и песка, добытых из карьера в Рязанской области. Продукция компании ООО «Щебень» соответствует высоким стандартам качества.

Продукция: щебень известняковый, известняковые смеси, песок карьерный.

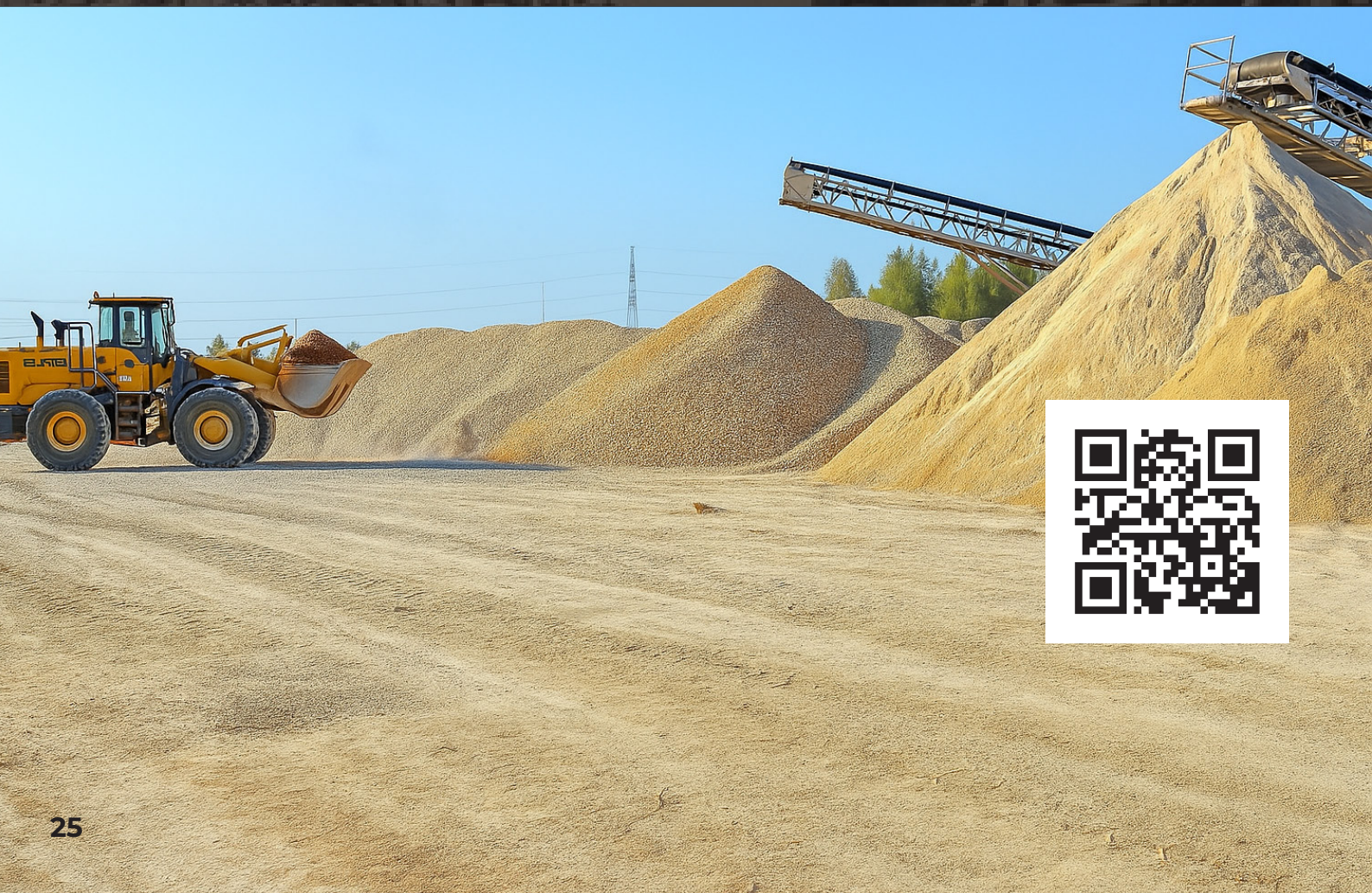



**БЕЛЬКОВСКИЙ
ЛЕСОКОМБИНАТ**

ОАО «Бельковский Лесокombинат»

Адрес: 391320, Рязанская область,
Касимовский муниципальный округ,
р.п. Гусь-Железный, ул. Красная, д. 2

Телефон: 8 (800) 350-99-62

E-mail: mail@belkles.ru

Сайт: <https://belkles.ru/>



ОАО «Бельковский Лесокombинат» – градообразующее предприятие с 50-летним опытом работы. Ежегодно комбинат заготавливает и перерабатывает около 120 тыс. м³ древесины в Рязанской области. Полный производственный цикл (от посадки леса до переработки) обеспечивает стабильность и безотходность производства. Продукция соответствует ГОСТу и востребована как на внутреннем рынке, так и на экспорт.

Продукция: доска (камерной сушки, антисептированная, естественной влажности, обрезная, необрезная, строганная) и брус (камерной сушки, антисептированный, естественной влажности) из сосны, ели, берёзы, осины; имитация бруса, шпунтованная половая доска, строганная рейка различных сечений, древесные пеллеты, древесный уголь, срубы деревянных домов и бань.





ООО «Касимов-Древ»

Адрес: 391300, Рязанская область,
Касимовский муниципальный
округ, г. Касимов, ул. Советская,
д. 197ж, стр. 5

Телефон: +7 (920) 977-06-60

E-mail: k.drev@yandex.ru



ООО «Касимов-Древ» (входит в ГК «Ока-Хольц») работает с 2008 года. Предприятие владеет более 180 тыс. га лесных угодий, что обеспечивает круглогодичную сырьевую базу и поставки до 50 тыс. м³ продукции в год. Производство организовано по безотходному принципу.

Продукция: мебельные щиты, пиломатериалы хвойных пород дерева естественной влажности и любых сечений, клееный брус, топливные брикеты, межкомнатные двери и погонажные изделия.





**РЯЗАНСКИЙ
КИРПИЧНЫЙ
ЗАВОД**



АО «Рязанский кирпичный завод»

Адрес: 390007, Рязанская область,
г. Рязань, ул. Кирпичного завода, д. 18

Телефон: +7 (4912) 76-05-34
+7 (4912) 76-07-18

E-mail: zaorkz@mail.ru

Сайт: <https://ryazanbrick.ru/>

Рязанский кирпичный завод основан в 1929 году. За свою почти столетнюю историю предприятие прошло много испытаний: войну, годы перестройки, экономические кризисы 2000-х. Пережитые трудности сделали коллектив сплочённым, а продукцию качественной. Сегодня Рязанский кирпичный завод – современное предприятие, победитель многих престижных всероссийских и региональных конкурсов.

Рязанский кирпичный завод специализируется на выпуске керамического кирпича и крупноформатного камня. Вся продукция предприятия соответствует ГОСТу 530-2012 и прошла полную сертификацию. Рабочий процесс компьютеризирован и автоматизирован.

Продукция: полнотелый лицевой кирпич, пустотелый одинарный и утолщенный лицевой кирпич, лицевой фасонный кирпич, рядовой кирпич одинарный и полнотелый, утолщенный рядовой кирпич, керамический поризованный камень, доборный камень.

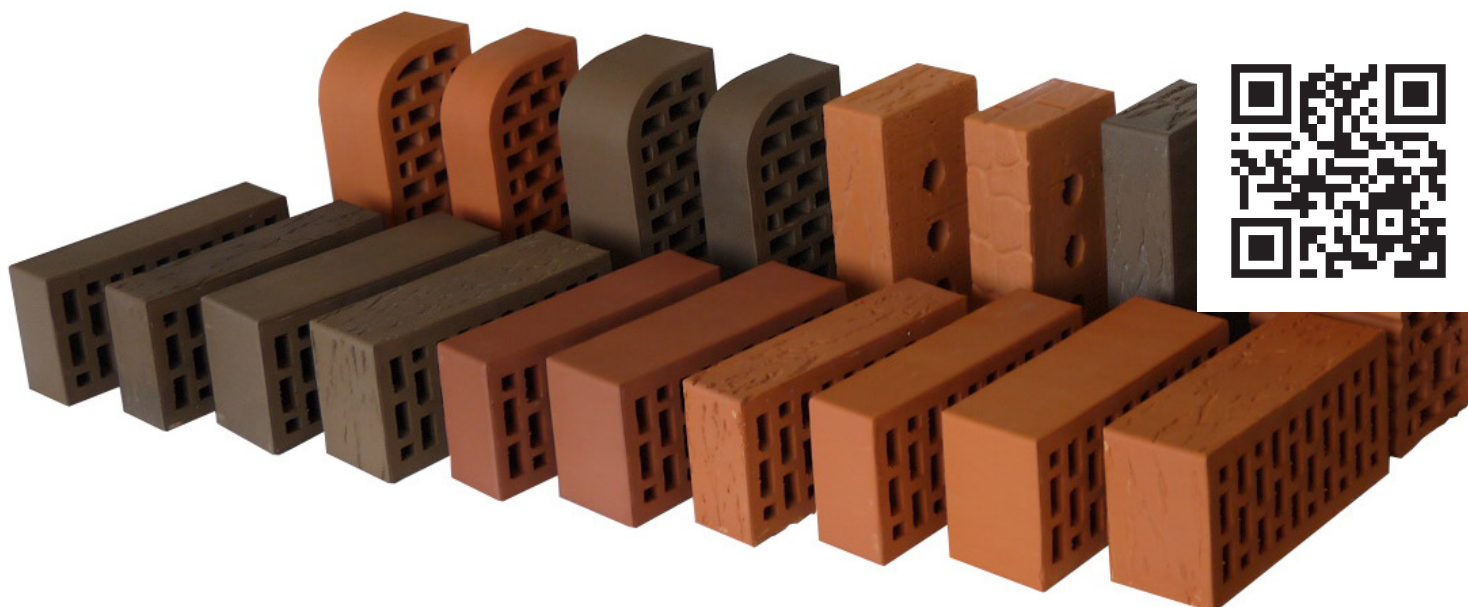



ООО «Завод Техно»

Адрес: 390047, Рязанская область,
г. Рязань, р-н Восточный промузел,
д. 21 стр. 58

Сайт: <https://www.tn.ru/>



Компания ТЕХНОНИКОЛЬ запустила «Завод ТЕХНО» в Рязани в 2006 году. Сегодня это одно из крупнейших в России и Европе предприятий по выпуску базальтовой теплоизоляции. Производственная мощность трёх технологических линий превышает 4 млн м³ утеплителя в год. Предприятие изготавливает более 140 марок продукции из каменной ваты. В 2016 году на «Заводе ТЕХНО» была запущена уникальная линия по производству субстратов из каменной ваты мощностью 200 тыс. м³ в год.

Продукция: плиты базальтового утеплителя для штукатурных и вентилируемых фасадов, скатных и плоских кровель, полов, стен.





ТЕХНОНИКОЛЬ

ООО «Завод Техноплекс»

Адрес: 390047, Рязанская область,
г. Рязань, р-н Восточный
промзона, д. 21

Сайт: <https://www.tn.ru/>



В 2006 году был запущен первый завод «ТЕХНОНИКОЛЬ» по производству экструзионного пенополистирола в городе Рязани. Мощность предприятия позволяла выпускать до 400 тыс. м³ продукции в год. В 2008 и 2013 годах на заводе были установлены еще 2 производственные линии, благодаря которым сегодня суммарная мощность завода составляет порядка 1 млн м³ в год. Завод в Рязани по праву можно считать флагманом по производству теплоизоляционных плит XPS.

Уровень рециклинга на предприятии достигает практически до 100%. Все обрезки после формирования кромок и фрезеровки плит попадают в специальную автоматическую систему аспирации, а затем перерабатываются в гранулы, чтобы вновь отправиться на производство в качестве сырья.

Продукция: теплоизоляционные плиты из экструзионного пенополистирола (XPS) для промышленно-гражданского, коттеджного и малоэтажного строительства, нефтегазовой отрасли, а также для дорожного строительства.



poritep

ООО «Эко-Золопродукт Рязань»

Адрес: 391160, Рязанская область,
Пронский муниципальный округ,
г. Новомичуринск, ул. Промышленная,
д. 22

Телефон: +7 (49141) 218-79

E-mail: sales@poritep.ru



ООО «Эко-Золопродукт Рязань» поставляет на строительный рынок современные и экономичные газобетонные изделия под брендом «Poritep», в том числе разработанные по собственным технологиям. Объем производства достигает порядка 300 тыс. м³ блоков из ячеистого бетона ежегодно.

Изготовление газобетонных изделий торговой марки «Poritep» основывается на применении автоклавной технологии. Благодаря экологичности и высоким качественным характеристикам, газобетонный стеновой материал активно используют для строительства малоэтажного и многоэтажного жилья.

Продукция: газобетонные стеновые и перегородочные блоки, армированные перемычки.

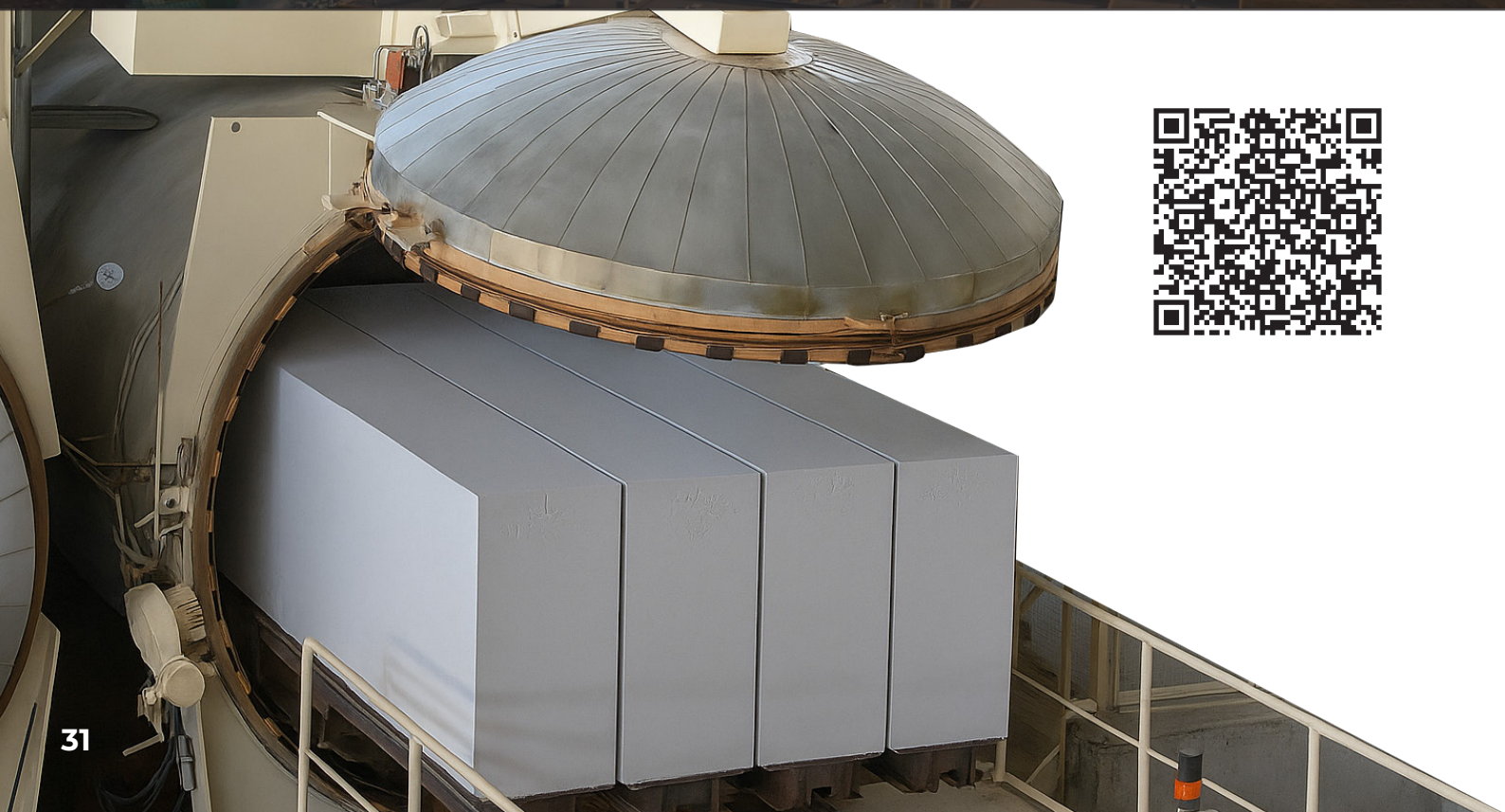



МАТЕРИАЛЫ ДЛЯ СЕРЬЁЗНЫХ НАГРУЗОК

ООО «Фибратек»

Адрес: 390028, Рязанская область,
г. Рязань, ул. Прижелезнодорожная, д. 26

Телефон: 8 (800) 250-75-54
+7 (4912) 77-86-68

E-mail: info@fibratek.ru

Сайт: <https://www.fibratek.ru/>



Компания «Фибратек» производит листовые строительные материалы на основе хризотилцементного композита с 2016 года. Отличительными особенностями производимых материалов являются высокая прочность, безопасность, негорючесть, долговечность, экологичность. На сегодняшний день завод «Фибратек» находится на первом месте в Российской Федерации по объему производства плоского конструкционного листа. Продукцию предприятия по достоинству оценили уже более чем в 50 регионах РФ и странах СНГ.

Продукция: плиты и доски фасадные (текстурированные, гладкие), листы хризотилцементные плоские прессованные и непрессованные, картон асбестовый общего назначения, волнистые листы для скатной кровли.

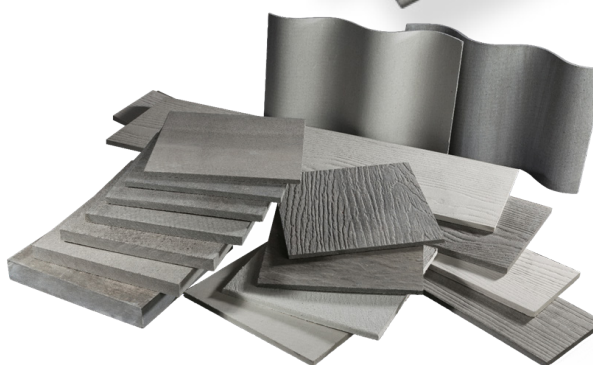



ООО «Монолит»

Адрес: 391300, Рязанская область,
Касимовский муниципальный округ,
г. Касимов, ул. Советская, д. 11

Телефон: +7 (49131) 42-720
8 (800) 550-12-09

E-mail: info@krotberss.ru

Сайт: <https://www.krotbers.ru/>



На предприятии ООО «Монолит» под торговой маркой «Кротберс» производят вибропрессованные изделия на цементно-песчаной основе. Здания, построенные из строительных материалов «Кротберс» отличаются современным дизайном, прочностью, долговечностью и высокой функциональностью. Продукцию предприятия можно увидеть на улицах и площадях Москвы, Санкт-Петербурга, Рязани, Курска и многих других городов России, а также за пределами страны.

Продукция: стеновые блоки, декоративные блоки, кирпич лицевой и декоративный, фундаментные блоки, железобетонные кольца, товарный бетон и строительные растворы.





ООО «Энергоизоляция»

Адрес: 390048, Рязанская область,
г. Рязань, ул. Зубковой, д. 27 к. 2, кв. 257

Телефон: 8 (800) 201-41-61
+7 (900) 966-07-77

E-mail: manager@energo-izol.ru

Сайт: <https://www.energo-izol.ru/>

ООО «Энергоизоляция» обладает значительным опытом в области теплоизоляции и огнезащиты. Компания поставляет техническую теплоизоляцию и огнезащитные решения для трубопроводов (в т. ч. паропроводов с температурой до 800 °С), ёмкостей, резервуаров, воздухопроводов и строительных конструкций.

Продукция: теплоизоляционные цилиндры в оцинкованном, алюминиевом, фольгированном, из нержавеющей стали кожухе или без него, теплоизоляционные маты.

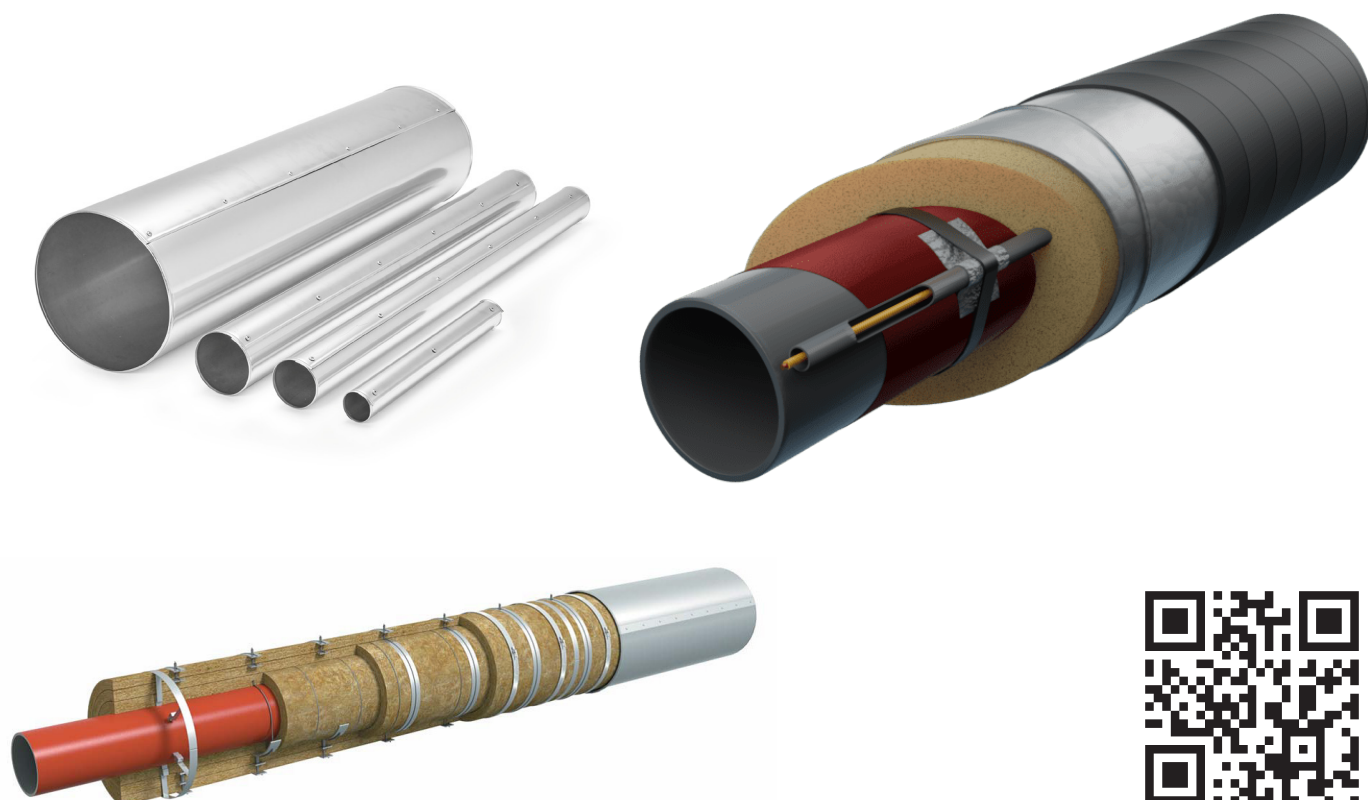



многоотраслевая
производственная
компания
КРЗ

ЗАО «МПК «КРЗ»

Адрес: 390017, Рязанская область,
г. Рязань, ул. Дружная, д. 1

Телефон: 8 (800) 600-80-62
+7 (4912) 24 20 20
+7 (4912) 24 98 99

E-mail: krz@krz.ru

Сайт: <https://krz.ru/>

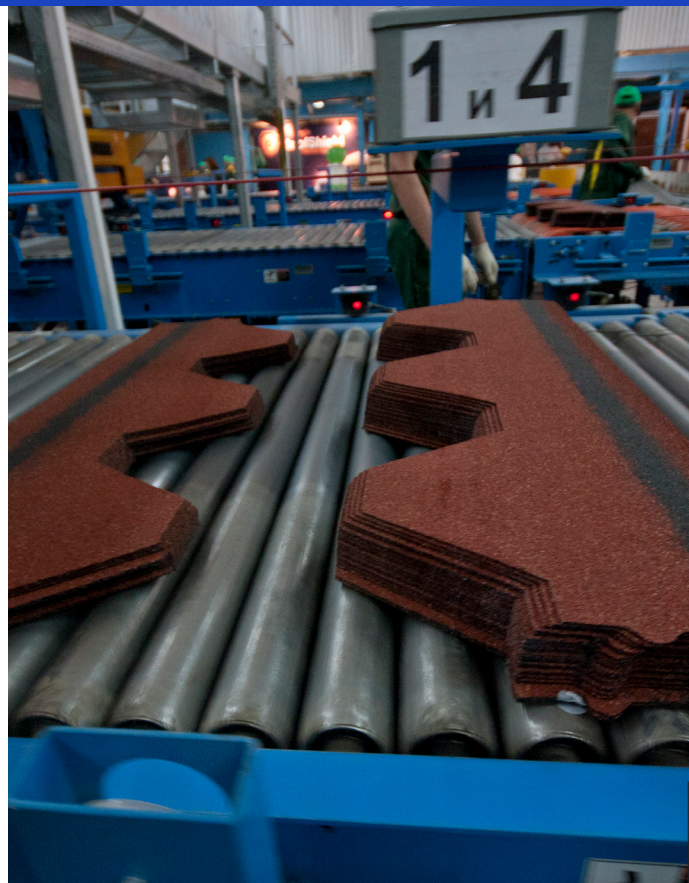

ЗАО «Многоотраслевая производственная компания «КРЗ» более 60 лет занимает лидирующие позиции на российском рынке по производству мягких кровельных и гидроизоляционных материалов. Компания производит битум и мастики, полимерно-битумное вяжущее, бумагу, картон, гофроупаковку.

МПК «КРЗ» продолжает динамичное развитие и постоянно совершенствует свою деятельность, чтобы завтра быть лучше, чем вчера.

Продукция: мягкие кровельные материалы, гибкая черепица, битумы и мастики, бумага и картон, гофроупаковка.





ЗАО «Оргкровля»

Адрес: 390017, Рязанская область,
г. Рязань, р-н Строитель, ул. Дружная, 18Б

Телефон: +7 (4912) 76-38-76

E-mail: orgkrovlia@orgkrovlia.ru

Сайт: <http://orgkrovlia.org/>



АО «Оргкровля» уже более 55 лет занимается производством битумных гидроизоляционных материалов и оборудования для его производства. Начиная с 1968 года предприятие производило модернизацию оборудования практически всех рубероидных заводов на территории СССР. Начиная с 1992 года и по сегодняшний день «Оргкровля» выпускает новую линейку гидроизоляционных материалов, отвечающую всем современным требованиям.

Продукция: наплавляемая гидроизоляция, праймер и мастика.

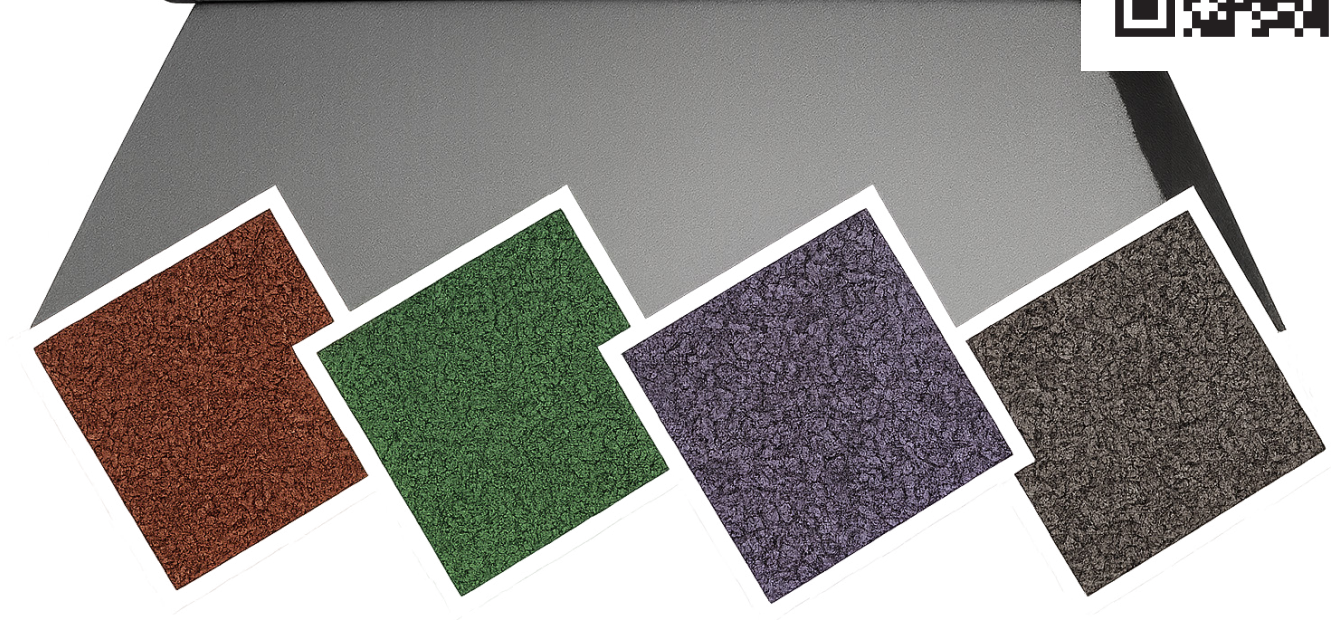



ООО «Завод Технофлекс»

Адрес: 390028, Рязанская область,
г. Рязань, ул. Прижелезнодорожная, д. 5

Телефон: 8 (800) 600-05-65

Сайт: <https://www.tn.ru/>



Завод «Технофлекс» – это современное предприятие полного цикла по выпуску гидроизоляционных и кровельных битумно-полимерных мембран. Процесс производства охватывает все этапы – от переработки сырья до упаковки продукции. Предприятие было запущено в 1999 году, и на тот момент завод «Технофлекс» был одним из самых современных в Европе предприятий по производству кровельных и гидроизоляционных материалов. В апреле 2002 года была введена в эксплуатацию вторая производственная линия, позволившая начать выпуск принципиально новых рулонных кровельных и гидроизоляционных материалов. Совокупные производственные мощности на данный момент составляют более 80 млн м² продукции в год.

В 2019 году был открыт филиал завода по производству строительных пленок. Это одно из самых современных на территории РФ и стран СНГ предприятий. В 2024 году на предприятии стартовало производство геотекстиля из полиэфирных волокон. Производственная мощность завода составляет более 100 млн м² строительных пленок и 15 млн м² геотекстиля в год.

Продукция: самоклеящиеся кровельные рулонные материалы, наплавляемая гидроизоляция, паро- и звукоизоляция, гидро- и ветрозащитные плёнки, геотекстиль, спанбонд.

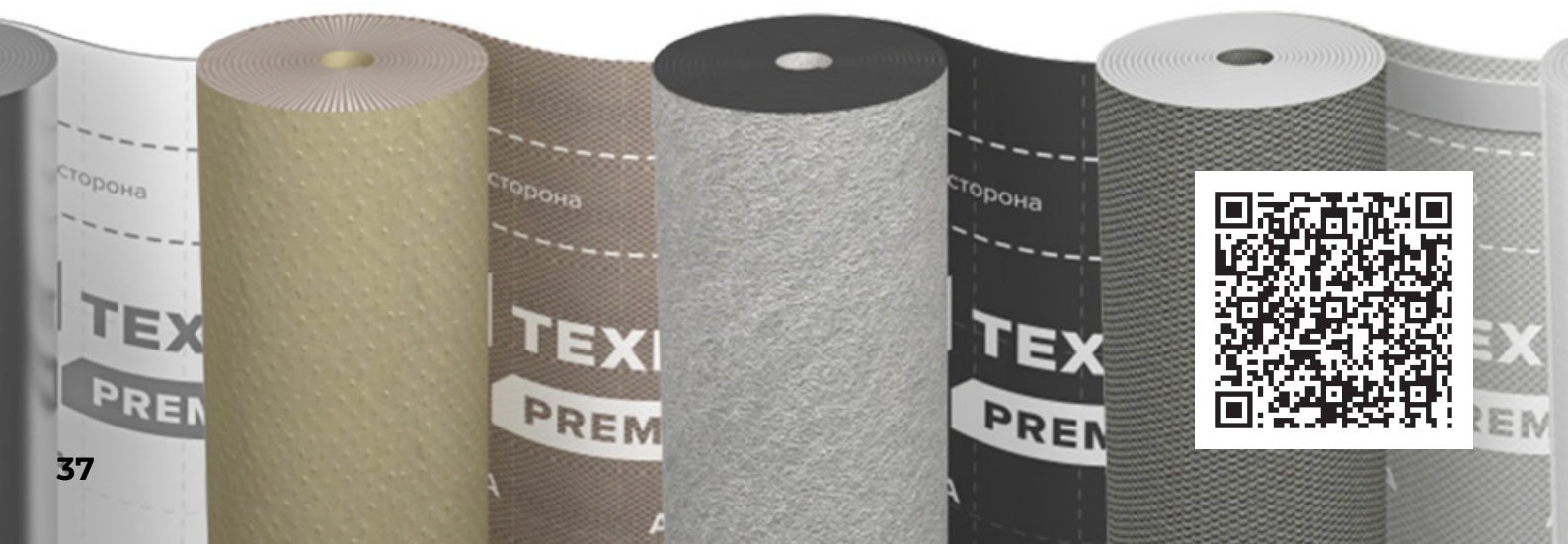



ООО «Завод Шинглас»

Адрес: 390047, Рязанская область,
г. Рязань, р-н Восточный
промзона, д. 21 стр. 58

Телефон: 8 (800) 600-05-65

Сайт: <https://www.tn.ru/>



Рязанский «Завод Шинглас» выпускает технологичные стройматериалы из битума, предназначенные для кровли и фасада. В 2005 году начала работать первая заводская линия по выпуску гибкой черепицы SHINGLAS. В 2013 году была запущена вторая линия, которая не имеет аналогов на евразийском пространстве. Завод производит 40 млн м² продукции в год. С 2016 года началось производство фасадной плитки под торговой маркой HAUBERK.

С 2017 года предприятию (подразделение «Завод ТН-Пластики») работают современные, мощные и технологичные линии по производству элементов пластиковых водосточных систем, сайдинга, софитов и комплектующих к ним. Ежегодно производится более 5 млн изделий.

Автоматическая система контролирует качество и стабильность всех производственных процессов. Квалифицированные сотрудники лаборатории завода проверяют все сырьевые компоненты, тестируют готовую продукцию на соответствие ГОСТу, что гарантирует сохранение ее высоких эксплуатационных характеристик на протяжении всего срока службы.

Продукция: гибкая черепица, фасадная плитка, водосточные желоба и трубы, софиты и сайдинг.



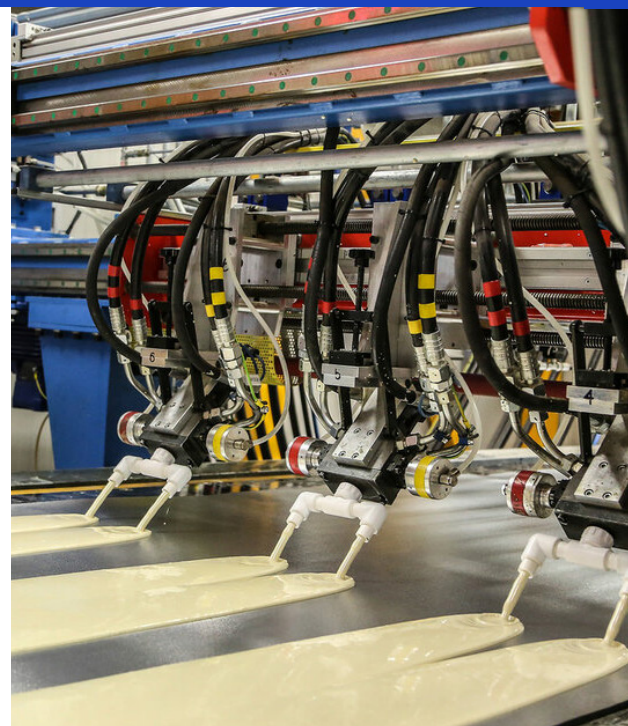

ООО «Завод Лоджикруф»

Адрес: 390047, Рязанская область,
г. Рязань, р-н Восточный промузел, д. 21

Телефон: 8 (800) 600-05-65

Сайт: <https://www.tn.ru/>

В 2008 году в Рязани компания ТЕХНОНИКОЛЬ запустила первый в России завод полного цикла по производству полимерных гидроизоляционных мембран. Оборудование позволяет производить до 25 млн м² продукции в год. Сегодня ПВХ мембраны пользуются широким спросом по всему миру.

Также на предприятии в 2015 году запущена производственная линия по выпуску современной теплоизоляции на основе пенополиизоцианурата (ПИР). Производственная мощность – 30 млн м² продукции в год.

На территории завода создана передовая научная лаборатория для контроля параметров качества готовой продукции и разработки новых уникальных рецептур, соответствующих растущим потребностям рынка.

Продукция: полимерные гидроизоляционные ПВХ мембраны, теплоизоляционные ПИР-плиты.

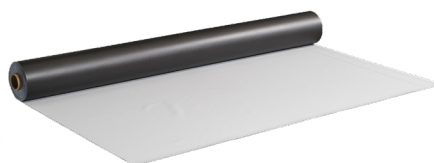



FACHMANN®

ООО «Фахманн Руссланд»

Адрес: 390047, Рязанская область,
г. Рязань, Куйбышевское ш., д. 37а,
офис 26

Телефон: +7 (495) 135-01-13

E-mail: zakaz50@fachmann-rus.ru

Сайт: <https://fachmann-rus.ru/>



FACHMANN уже много лет специализируется на крышах жилых домов и промышленных объектов. Высокотехнологичное производство, оснащенное современным оборудованием, позволило за годы существования компании занять уверенную позицию среди лидеров отрасли по производству аксессуаров для кровли как на Российском, так и на Международном рынке. Ассортимент предприятия насчитывает уже более 3500 видов продукции.

Обладая мощной производственной базой, выпускающей более 2 млн единиц продукции в месяц, собственным конструкторским бюро, системой офисов и складов по всей России, FACHMANN предлагает клиентам уникальные решения, а также гарантирует быстрые отгрузки и гибкую логистику.

Продукция: кровельные мембраны и дорожки, кровельные воронки и аэраторы, кровельный крепеж, снегозадержатели и ограждения, лестницы вертикальные пожарные, страт профили и траверсы, консоли и крепежные элементы, опоры кровельные и террасные, трубы и фитинги, трапы для водоотведения, корзины для кондиционеров, садовый инвентарь.





**ГАЗПРОМ
НЕФТЬ** / **ГАЗПРОМНЕФТЬ
БИТУМНЫЕ МАТЕРИАЛЫ**

ООО «ГПН-Рязанский завод битумных материалов»

Адрес: 390011, Рязанская область,
г. Рязань, Ряжское ш., д. 20з

Телефон: 8 (800) 600-05-65

Сайт: <https://bitum.gazprom-neft.ru/>



Рязанский завод битумных материалов (РЗБМ) «Газпром нефти» одним из первых в России освоил производство полимерно-битумных вяжущих (ПБВ). Сегодня предприятие – лидер отечественного рынка ПБВ, соответствующих как российским, так и международным стандартам. Специалисты РЗБМ разрабатывают рецептуры ПБВ по индивидуальным заказам в соответствии с климатическими условиями конкретных регионов. За счет возможности отгрузки готовой продукции в различные типы упаковки (среднетоннажные контейнеры типа «кловертейнер», в мягкую тару «биг-беги» и т.д.), для каждого заказчика формируются оптимальные транспортно-логистические схемы.

Продукция: полимерно-битумные вяжущие, дорожные битумы.





ООО «Альянснефтехим»

Адрес: 391090, Рязанская область,
Спасский муниципальный округ,
п. Станции Проня, зд. 29

Телефон: +7 (920) 639-29-46

Сайт: <http://anx62.ru/>



ООО «АльянсНефтехим» – динамично развивающаяся производственная компания, основными направлениями деятельности которой является производство ПБВ, битумной эмульсии и дорожного битума. Предприятие использует передовые европейские и мировые технологии, применяет последние технические и технологические решения. Собственная научно-исследовательская сертифицированная лаборатория осуществляет постоянный контроль выпускаемых предприятием материалов. Вместе с тем, мощности лаборатории используются для разработки составов различных материалов, таких как асфальтобетонные и цементобетонные смеси, битумные вяжущие и другие с целью придания им новых качественных характеристик.

Продукция: битумы модифицированные полимерами (ПБВ), битумные эмульсии, битумные вяжущие, дорожные битумы.





ООО «Полимердор»

Адрес: 390011, Рязанская область,
г. Рязань, Ряжское ш., д.20, н10

Телефон: +7 (4912) 24-23-36

E-mail: info@polimerd.ru

Сайт: <https://www.polimerd.ru/>

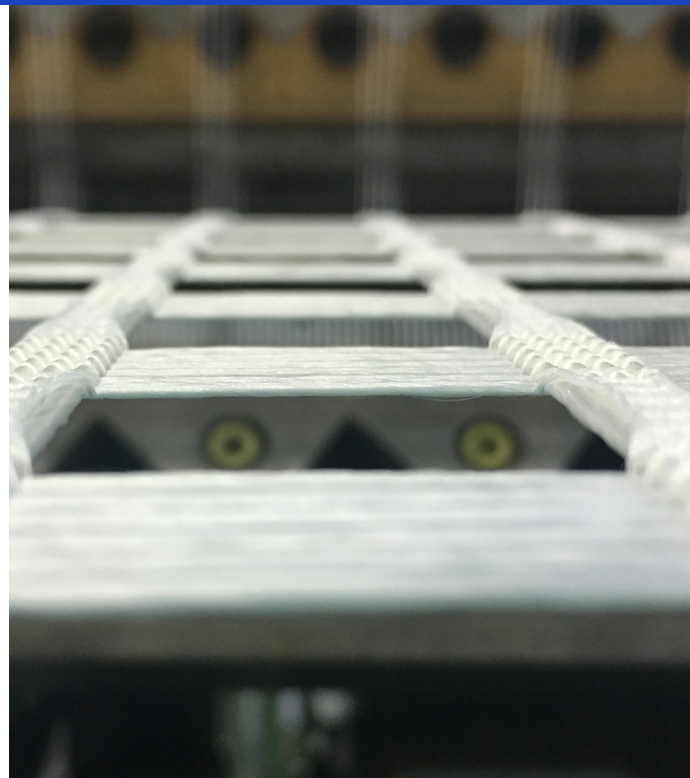

Предприятие «Полимердор» производит полный комплекс геосинтетических материалов для возведения конструкции дороги. Производственные мощности составляют 1 млн м² материала в месяц, что позволяет оперативно и качественно выполнять заказы любого объёма.

Продукция: геомодули и геоткань для стабилизации грунта, георешетки для армирования дорожного основания и дорожного полотна, геомат для укрепления откосов.





ГК «ТОЧИНВЕСТ»

Адрес: 390028, Рязанская область,
г. Рязань, ул. Прижелезнодорожная,
д. 52, стр. 19

Телефон: +7 (4912) 30-01-02

E-mail: office@tochinvest.ru

Сайт: <https://tochinvest.ru/>



ГК «ТОЧИНВЕСТ» работает в сфере производства дорожных металлоконструкций и продукции дорожной инфраструктуры.

В структуре компании семь производственных предприятий, а также филиалы и официальные представительства в регионах России и СНГ.

Безопасность и комфорт участников дорожного движения является основной миссией и главным приоритетом ГК «ТОЧИНВЕСТ». Именно для обеспечения комплексной безопасности дорожного движения предприятие постоянно модернизирует производственные фонды, совершенствует технологии, расширяет производство и ассортимент выпускаемой продукции.

Продукция: барьерные дорожные и мостовые ограждения, тросовые ограждения, пешеходные ограждения, шумозащитные экраны, металлоконструкции дорожной инфраструктуры, элементы дорожных ограждений, металлические гофрированные конструкции.





АО «Рязанский Завод МСК»

Адрес: 390047, Рязанская область,
г. Рязань, Куйбышевское ш., д. 27

Телефон: +7 (4912) 25-16-45

E-mail: info@rzn-msk.ru

Сайт: <https://rzn-msk.ru/>



История предприятия ведет свое начало с 1958 года, когда на базе ремонтно-механических мастерских в городе Рязани был создан завод, который вот уже более 65 лет обеспечивает своей продукцией строительную отрасль России. Предприятие со временем не только сохранило свой отраслевой профиль и промышленно-кадровый потенциал, но и постоянно развивается.

Одним из ведущих направлений производства является изготовление сварных металлоконструкций любой степени сложности для промышленного и гражданского строительства. Завод гордится своими традициями, имеет хорошую репутацию по всей России и в странах ближнего Зарубежья, а высокая квалификация персонала способствует эффективной работе с заказчиками.

Продукция: дорожные рамные конструкции, опоры и вышки, ограждения, элементы мостов и путепроводов, порталы открытых распределительных устройств (ОРУ), опоры ЛЭП и прочие металлоизделия для ЛЭП, металлоконструкции зданий и сооружений, строительные леса, эстакады для инженерных коммуникаций, формы для ЖБИ и ДСК, резервуары, емкости для хранения, антенные опоры, башни сотовой связи, комплексные трансформаторные подстанции (КТП), электрощитовое оборудование, блок-контейнеры и элементы благоустройства в сфере ЖКХ.





**СтальСтрой
Технологии**

ООО «Стальстройтехнологии»

Адрес: 390010, Рязанская область,
г. Рязань, ул. Октябрьская, д. 61,
офис 783

Телефон: 8 (800) 250-67-79

E-mail: info@62stal.ru
zakaz@zavod-mk.com

Сайт: <https://zavod-mk.com/>

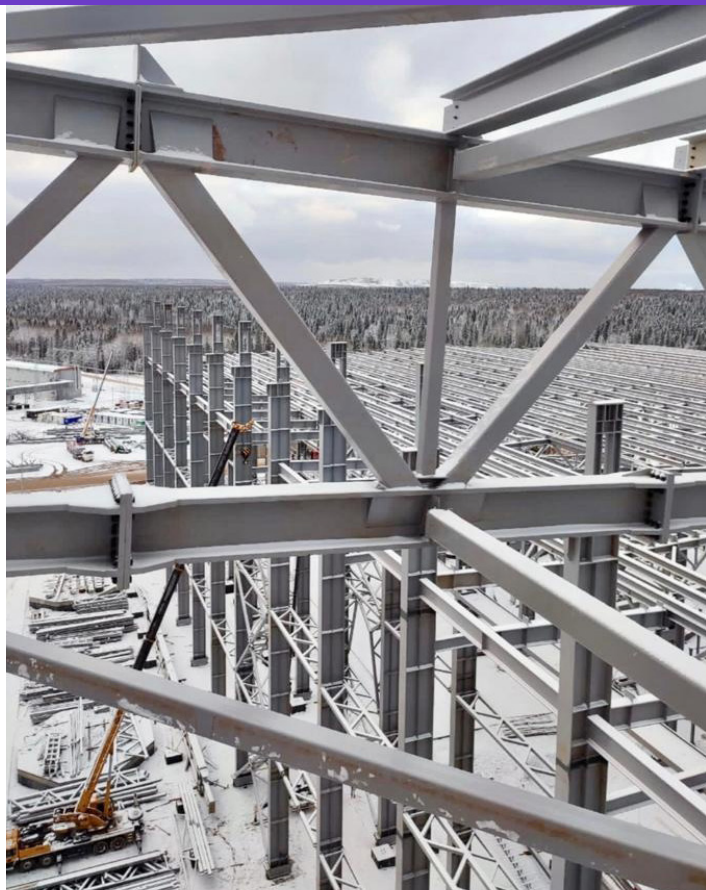

ООО «СтальСтройТехнологии» – производственное предприятие, вошедшее в число лидеров Центрального федерального округа по объему выпуска и качеству производства металлоконструкций различной степени сложности. Продукция завода широко применяется для строительства производственных, складских, торгово-развлекательных зданий и объектов инфраструктуры. Предприятие изготавливает, доставляет и монтирует до 3 500 тонн строительных металлоконструкций ежемесячно.

В составе организации – собственный завод, строительско-монтажное управление, транспортная служба, конструкторское бюро, включающее в себя весь цикл работ по проектированию и строительству металлокаркасных объектов.

Продукция: колонны, балки, фермы, прогоны, ростверки, эстакады трубопроводов, лестничные марши, закладные детали.

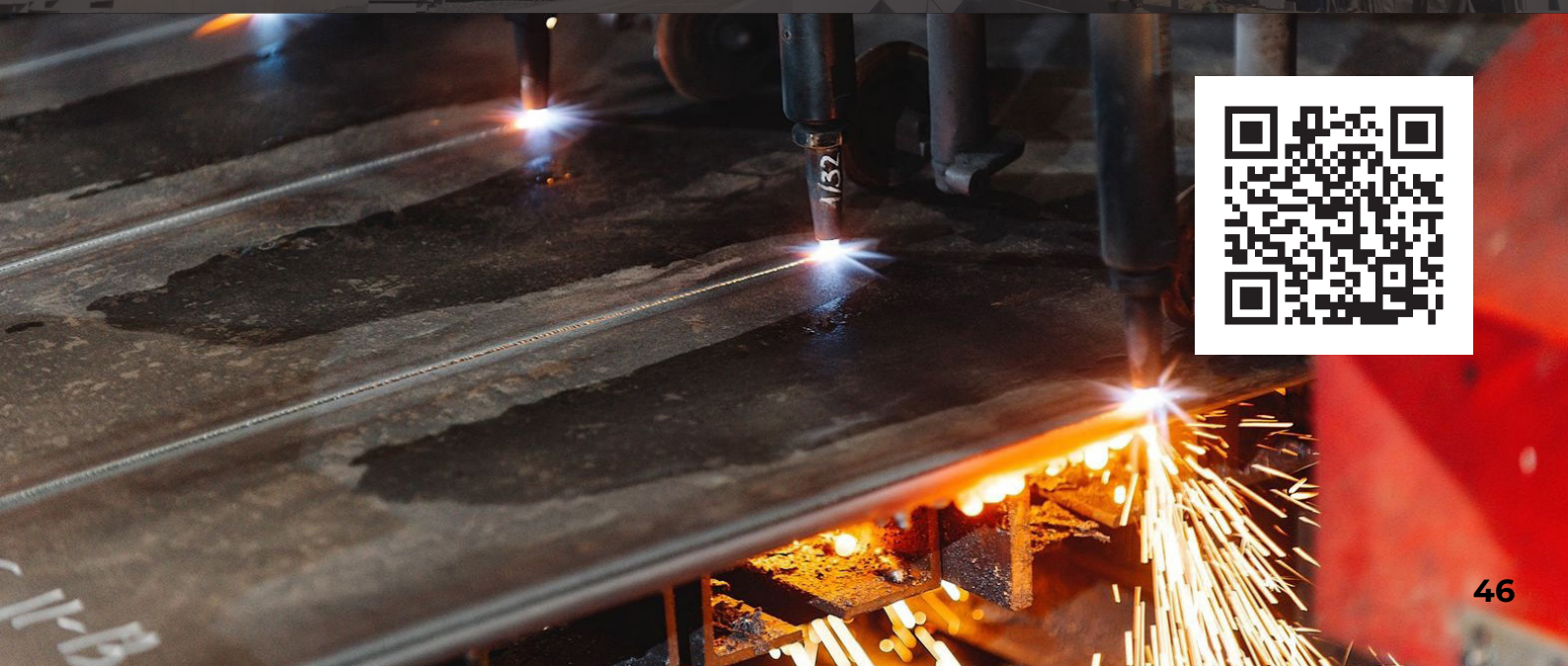

БЕРВЕЛ

ЗАВОД ВЫСОКОПРОЧНОГО КРЕПЕЖА

ООО ЗВК «Бервел»

Адрес: 391112, Рязанская область,
Рыбновский муниципальный округ,
г. Рыбное, Малое ш., зд. 1

Телефон: 8 (800) 201-55-90

E-mail: zvk@bervel.ru
sales@bervel.ru

Сайт: <https://bervel.ru/>



Завод высокопрочного крепежа «БЕРВЕЛ» – ведущее предприятие в России, осуществляющее полный цикл производства крепежных изделий и калиброванного металлопроката. На заводе выпускается более 1500 различных видов метизных изделий с разнообразными защитными покрытиями.

Продукция предприятия была использована при строительстве скоростной автомобильной дороги Москва–Казань–Екатеринбург (М12), атомной электростанции «Руппур» в Бангладеше, центра крупнотоннажных морских сооружений на Кольской верфи, завода по производству сжиженного газа «Арктик-2» и ЦКАД в Москве. Кроме того, изделия предприятия использовались при строительстве Крымского моста.

Завод высокопрочного крепежа «БЕРВЕЛ» продолжает усиливать свою позицию как ведущий производитель в отрасли, предлагая высококачественные изделия, которые удовлетворяют самым строгим требованиям и стандартам.

Продукция: высокопрочный крепеж, болты, болтокомплекты, гайки, шайбы, специальный крепеж, калиброванный металлопрокат.





ООО «Стальные Конструкции - Профлист»

Адрес: 390047, Рязанская область,
г. Рязань, р-н Восточный
проммузел, д. 1

Телефон: +7 (4912) 24-11-19

E-mail: skr@proflist.ru

Сайт: <https://proflist.ru/>



Группа предприятий «Стальные конструкции» является крупнейшим производителем самого широкого в России ассортимента высококачественного профилированного настила из рулонной оцинкованной стали. Производственные мощности составляют более 60 тыс. тонн сертифицированной продукции в год. Ее высочайшее качество и доступные цены вызывают закономерный интерес не только в Центральной России, но и в регионах. Постоянными партнерами «Стальных конструкций» являются более 1000 предприятий и организаций различных отраслей экономики Российской Федерации.

Тесные контакты с ведущими российскими и зарубежными институтами позволяют «Стальным конструкциям» в кратчайшие сроки внедрять в производство современные технологии, технические решения и образцы продукции, успешно конкурирующей на рынке.

Продукция: профлист, профлист для сталебетонных перекрытий, металлочерепица, стальные доборные элементы, сетка сварная и цельнометаллическая просечно-вытяжная, оцинкованная сталь с полимерным защитно-декоративным лакокрасочным покрытием в рулонах.

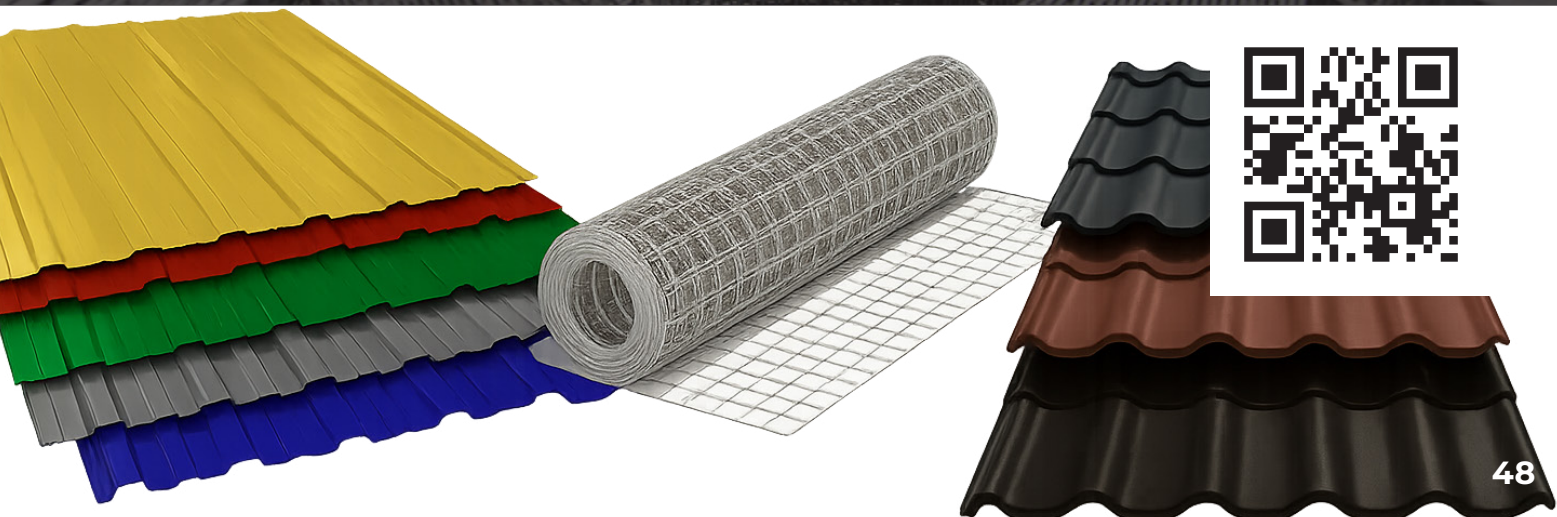

NEIRON

ОПЕРЕЖАЕМ ВРЕМЯ

ООО «Нейрон»

Адрес: 390023, Рязанская область,
г. Рязань, пр-д Яблочкова, д. 5 к. 1,
пом/лит н3/а

Телефон: 8 (800) 300-62-60

E-mail: info@lift-neiron.ru

Сайт: lift-neiron.ru

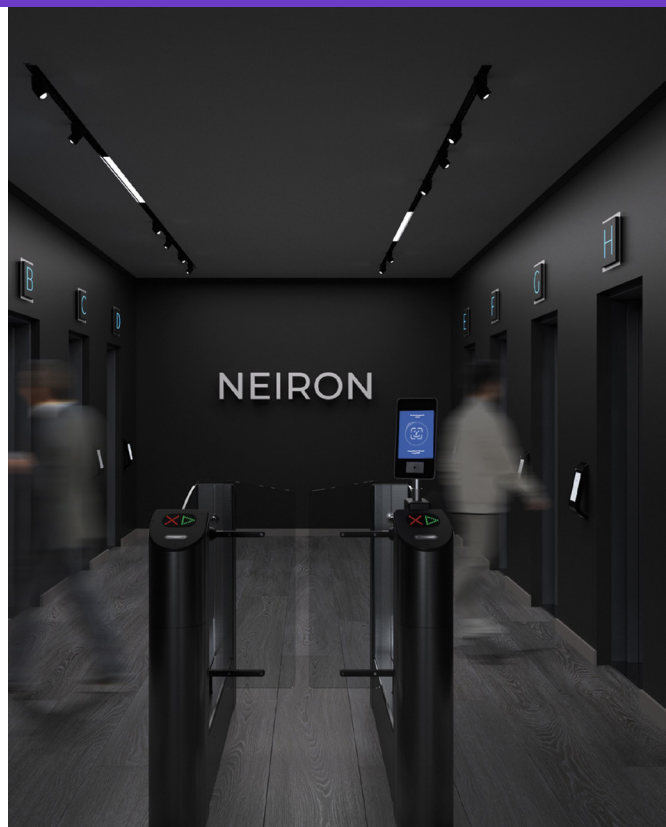

Компания «Нейрон» – российский разработчик и производитель лифтовой электроники. С 1997 года она создаёт интеллектуальные устройства, сочетающие инженерную точность, современный промышленный дизайн и высокие стандарты безопасности.

Нейрон разрабатывает контроллеры, панели управления, дисплеи и цифровые сервисы, которые делают лифты умнее, надёжнее и визуально выразительнее. Технологический подход компании и внедрение решений из смежных отраслей позволяют формировать новые стандарты качества в лифтовой индустрии.

Сегодня «Нейрон» – это команда инженеров и дизайнеров, которая переосмысливает лифтовую электронику и превращает обычный подъём в современный, удобный и эстетичный опыт.

Продукция: лифтовые индикаторы, вызывные посты, диспетчерские комплексы, устройства переговорной связи лифта, аварийное освещение, блоки безопасности, устройства контроля дверного проема лифта, вентиляция кабины, кнопочные переключатели.





ООО «Метапром»

Адрес: 390000, Рязанская область,
г. Рязань, ул. Кудрявцева, д. 66,
помещ. н5, офис. 4

Телефон: +7 (952) 124-18-70

E-mail: metaprom62@mail.ru

Сайт: <https://metaprom62.ru/>

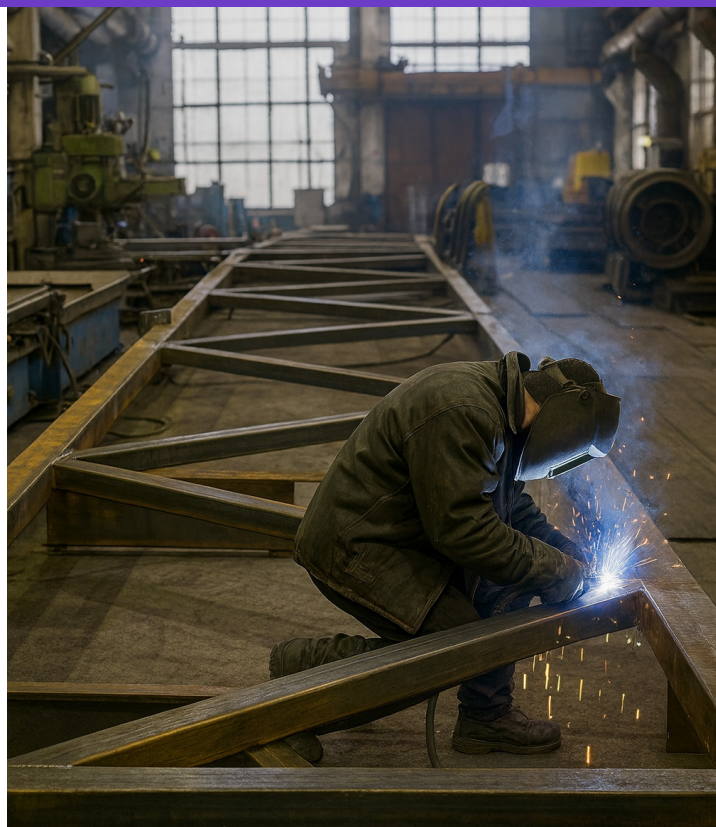

Компания «МЕТАПРОМ» была основана в 1972 году и является одним из старейших предприятий по изготовлению и монтажу металлоконструкций. Высокое качество продукции и сервисных услуг, а также оптимальная организация процесса логистики позволяют быстро, качественно и своевременно осуществлять выполнение обязательств перед клиентами. Компания изготавливает разнообразные металлоконструкции для строительства и ремонта и выполняет монтажные работы любой сложности.

Продукция: металлоконструкции для возведения зданий и сооружений, конструкции для блочно-модульных котельных, дымовые трубы для котельных, дорожные металлоконструкции, металлические емкости и резервуары, системы вентиляции и кондиционирования.





ООО «Видком Ворота»

Адрес: 390047, Рязанская обл.,
г. Рязань, СНТ с.т. Кирпичник,
строение 83

Телефон: +7 (4912) 20-66-69

E-mail: vorota_knopka@mail.ru

Сайт: <https://vsk-g.ru/>

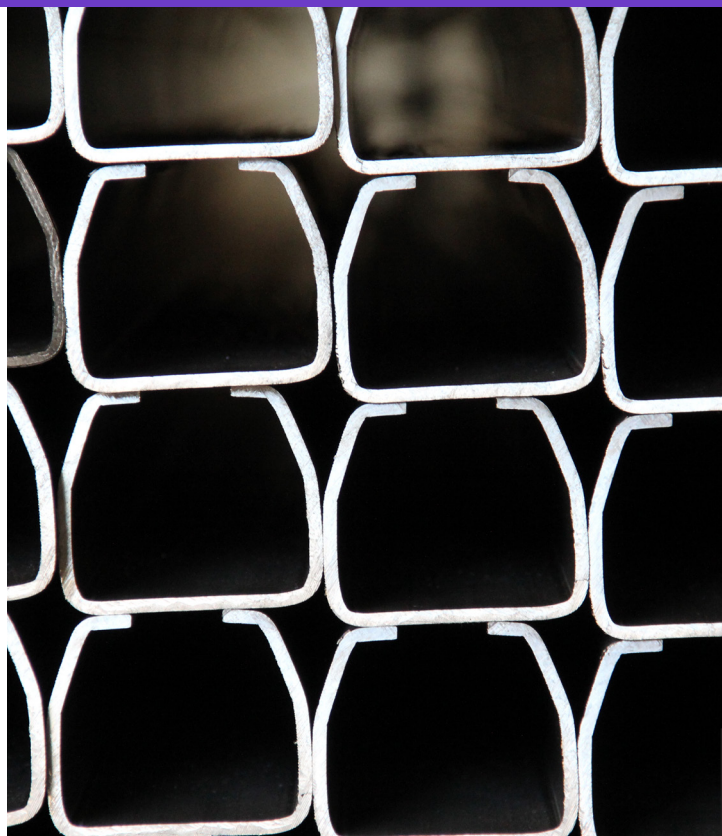

ООО «Видком Ворота» – производственная компания, работающая под товарным брендом «VSK», которая применяет высокоточную технологию прокатки профилей, современное сварочное оборудование и лазерную резку, что обеспечивает стабильное качество и надежность выпускаемой продукции.

Продукция: комплектующие для ворот, автоматика для откатных и секционных ворот, промышленные ворота, Т-профиль, комплекты для самостоятельной сборки ворот, калитки.

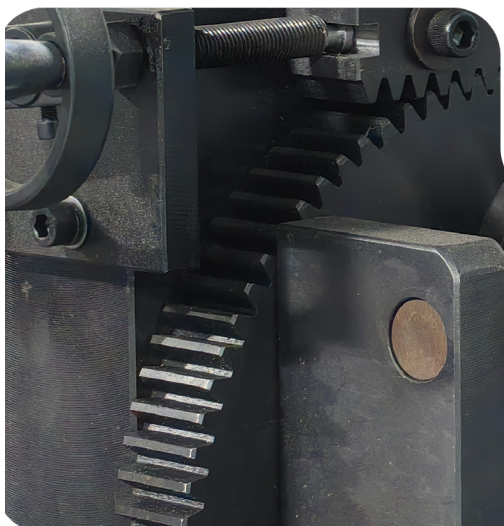
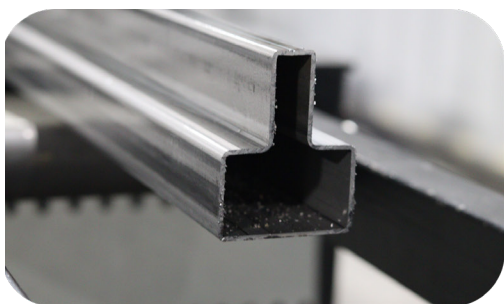



ТЕХНОНИКОЛЬ

**ООО «Строительная Химия
Технониколь»**

Адрес: 390047, Рязанская область,
г. Рязань, р-н Восточный Промузел, д.21

Сайт: <https://www.tn.ru/>



В 2016 году в Рязани начал работу завод монтажных пен. Предприятие призвано стать лидером по производственной мощности в России и сыграть ключевую роль в импортозамещении на рынке монтажных пен. Завод построен на основе концепции замкнутого цикла и отвечает высоким стандартам экологической безопасности.

Продукция: однокомпонентные полиуретановые монтажные пены.





ООО «Завод ЛИК»

Адрес: 391740, Рязанская область,
Захаровский муниципальный округ,
с. Захарово, ул. Хлобыстова, д. 6 лит. А

Телефон: +7 (910) 575-19-18

E-mail: rzlik62@yandex.ru

Сайт: <https://zavod-lik.ru/>



ООО «Завод ЛИК» работает на рынке лакокрасочных материалов и покрытий с 2016 года. Предприятие стремится к лидерству в области производства и экспорта промышленных лакокрасочных материалов путем постоянного совершенствования разнообразия базовых материалов и производимой продукции.

Продукция: жидкие теплоизоляция и тепло- шумо- виброизоляция, грунтовки для минеральных поверхностей, красящие многофункциональные защитные и антивандальные покрытия, лаки, строительные клеи, краски для фасадов, интерьеров, крыш, бетонных полов, огнезащитные и огнебиозащитные покрытия, смазочно-охлаждающая жидкость.





ООО «Полидис»

Адрес: 390011, Рязанская область,
г. Рязань, р-н Южный промузел, д. 31

Телефон: +7 (4912) 43-43-81

E-mail: info@polydis.su

Сайт: <https://polydis.su/>



Компания «Полидис» является российским производителем и разработчиком полимерных дисперсий и клевых систем с 2012 года. Ежегодный объем производства составляет более 4000 тонн продукции. Главная цель компании - выпускать качественную продукцию, полностью удовлетворяя потребности клиентов.

Продукция: дисперсии для лакокрасочных и отделочных материалов, краски, грунты, клеи для картонной и бумажной упаковки, клеи для древесины и древесноподобных материалов, канцелярские и обойные клеи.





ООО «Пром С»

Адрес: 390006, Рязанская область,
г. Рязань, ул. Скоморошинская,
д. 17, кв. 67

Телефон: +7 (4912) 99-32-12
+7 (4912) 46-04-04

E-mail: post@promc-c.net

Сайт: <https://promc-c.net/>



Компания «Пром С» основана в 2008 году и занимается производством и реализацией лакокрасочных материалов. Сегодня товарная номенклатура «Пром С» включает более 40 позиций. География поставок охватывает практически всю территорию России, а также Белоруссию.

Продукция: резиновые краски, обеспыливающие пропитки, грунтовки глубокого проникновения, латексные краски для фасада и внутренних работ, фактурные шпатлёвки с лессирующим покрытием, пропитки для дерева с защитными, антибактериальными и антигрибковыми свойствами.



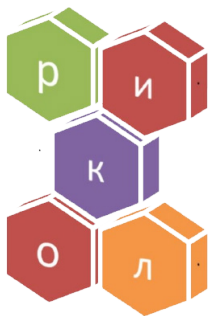

ООО «СервисТорг»

Адрес: 390047, Рязанская область,
г. Рязань, Куйбышевское ш., д. 31в

Телефон: +7 (4912) 46-62-06

E-mail: Buhgalter1@rikolrzn.ru

Сайт: <https://rikolrzn.ru/>



Предприятие ООО «СервисТорг» работает на рынке строительных материалов под брендом «Рикол» с 1998 года. В 2009 году введено в действие собственное производство различных дисперсий на основе винилацетата, что позволило расширить ассортимент продукции и улучшить её качество. Технологию предприятия постоянно разрабатываются рецептуры клеев различного производственного назначения. Лаборатория предприятия позволяет вести строгий контроль качества продукции и используемого сырья.

«Рикол» поставляет свою продукцию многим российским потребителям, а также экспортирует в ряд зарубежных государств. Это дает возможность поддерживать качество производимой продукции на высочайшем уровне.

Продукция: клей ПВА, пластифицированная и непластифицированная дисперсия ПВА, многокомпонентная дисперсия ПВА.





Стройполимер

ООО «Стройполимер»

Адрес: 391539, Рязанская область,
Шировский район, р.п. Лесной,
ул. Промышленная, д. 3 стр. 2

Телефон: 8 (800) 200-87-20

E-mail: kotov-vladimir@strojpolimer.ru

Сайт: <https://www.strojpolimer.ru/>



Рязанский завод герметизирующих и звукоизолирующих материалов «Стройполимер» с 1998 года успешно работает на российском строительном рынке, обеспечивая производство и поставку высококачественных строительных материалов.

Производимые ООО «Стройполимер» материалы по своему качеству достойно конкурируют с европейскими аналогами. Каждая партия материалов проходит испытания в собственной аттестованной лаборатории. Вся выпускаемая на заводе продукция сертифицирована.

Продукция ООО «Стройполимер» пользуется спросом как на всей территории России, так и за ее пределами.

Продукция: герметики, праймеры, мастики, дорожная краска, оконные и строительные ленты (уплотнительные, шумоизоляционные, тепло-, паро-, гидроизоляционные), упаковочные клейкие ленты.





ООО «Ларта Гласс Рязань»

Адрес: 390011, Рязанская область, г. Рязань, р-н Южный промузел, д. 17а

Телефон: +7 (4912) 95-66-00

Сайт: <https://larta.com/>



Предприятие «Ларта Гласс Рязань» работает в регионе с 2008 года. Сегодня «Larta Glass» – ведущий эксперт в области стекольного производства и один из крупнейших производителей листового стекла, стекла с покрытием и зеркала в России и СНГ. В портфеле компании – более 15 видов инновационных продуктов. «Larta Glass» предлагает современные решения из стекла, которые улучшают жизнь людей и помогают архитекторам и дизайнерам реализовывать самые сложные и амбициозные проекты, открывая перед ними новые горизонты.

Продукция: архитектурное стекло, оконное стекло, интерьерное стекло, сверхгабаритное стекло, просветленное стекло, стекло с покрытием, зеркала.



//A·GLASS

ООО «А-Гласс ПРО»

Адрес: 390017, Рязанская область,
г. Рязань, Ряжское ш., д. 20,
помещ. н5, офис 2

Телефон: 8 (800) 511-89-75

E-mail: rzn@aglass.ru

Сайт: <https://aglass.ru/>



ООО «А-Гласс» – производственно-сервисный холдинг под брендом «A-Glass», работающий на рынке дистрибуции и переработки стекла, а также в сфере проектирования, производства и монтажа светопрозрачных конструкций любой сложности для архитектурных и интерьерных проектов. Опыт работы компании в стекольной отрасли – более 15 лет. География поставок продукции предприятия – Россия и СНГ.

Продукция: закалённое и термоупрочненное стекло, ламинированное стекло (триплекс), стеклопакеты, стемалит (эмалит).

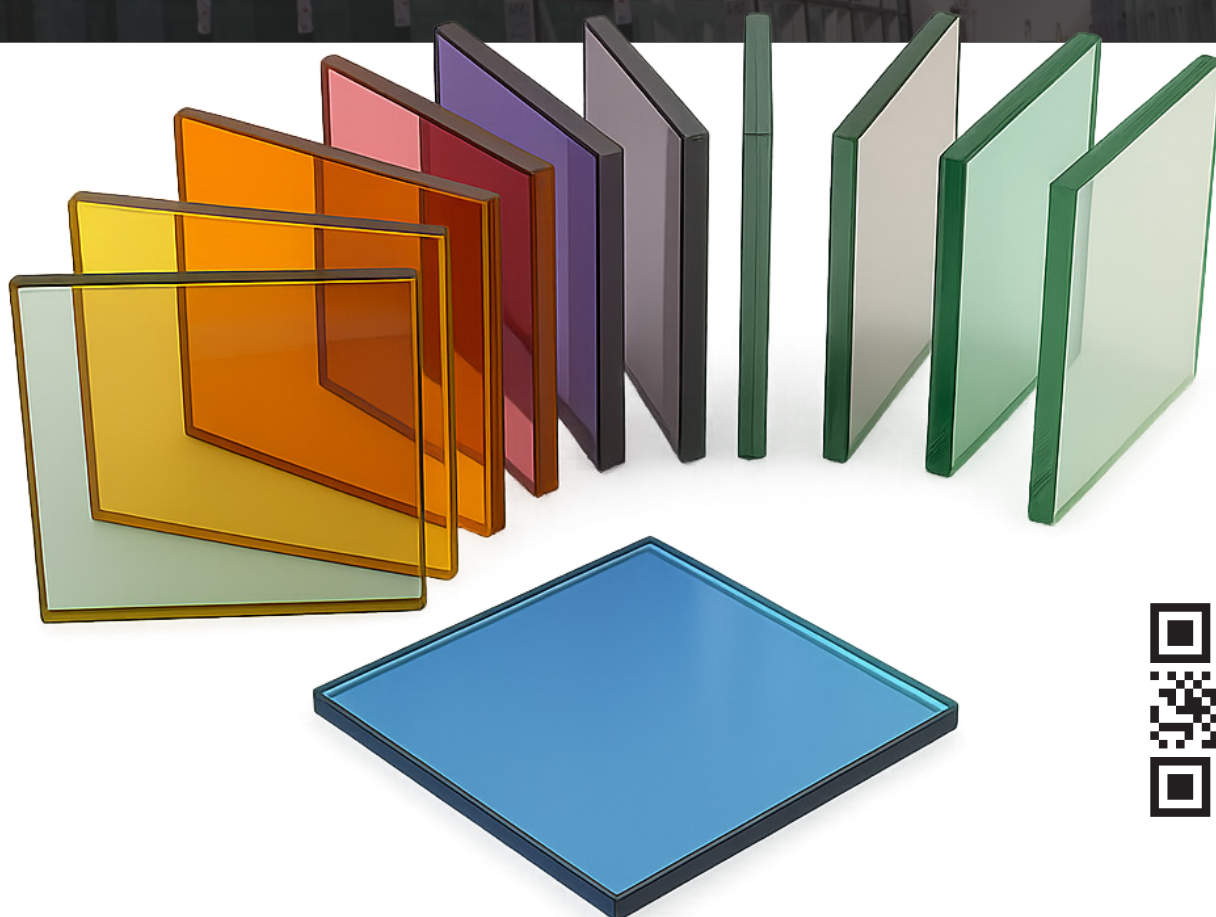



ООО «РязаньСтеклоПак»

Адрес: 390035, Рязанская область,
г. Рязань, ул. Черновицкая, д. 2/79
литера а, помещ. н4

Телефон: +7 (4912) 57-58-19

E-mail: 440707@inbox.ru

Сайт: <https://ryazan.satels-okna.ru/>



Производственная компания ООО «РязаньСтеклоПак» занимается изготовлением и продажей пластиковых и алюминиевых оконных и дверных конструкций с 2002 года под брендом «SATELS». Компания является крупнейшим производителем оконно-дверных конструкций в Центральном федеральном округе России с объемом реализации до 5 тыс. м² готовой продукции в сутки. Опыт и знания, наработанные за это время, дали мощный толчок к развитию и расширению сети партнёрских офисов по всей России.

Продукция: окна и двери из ПВХ и алюминия, панорамные и арочные окна, шумоизоляционные и энергосберегающие окна, панорамные раздвижные двери, двери-порталы, двери-гармошка, перегородки, фасадное остекление.





ООО «Пластсистемы»

Адрес: 390025, Рязанская область,
г. Рязань, р-н Сысоево, д. 2, офис 2

Телефон: +7 (4912) 42-70-50

+7 (930) 872-70-50

+7 (920) 975-00-01

E-mail: buhg@plast-system.ru

Сайт: <https://www.plast-system.ru/>



Основанная в 1996 году, компания «Пластсистемы» была одной из первых на рынке пластиковых окон в Рязанской области. Опыт, накопленный за эти годы, позволил предприятию повысить качество и надежность продукции, а также отладить механизмы поставки.

Продукция: пластиковые и алюминиевые окна, входные двери из ПВХ и алюминия, стеклянные двери, фасадное остекление, стеклопакеты, москитные сетки, витражи, стеклянные перегородки.





ООО «Гелиос»

Адрес: 390011, Рязанская область,
г. Рязань, ул. Рязанская, д. 2

Телефон: +7 (4912) 46-02-02

E-mail: gelios47@ya.ru

Сайт: <https://geliosokna.ru/>



«ГЕЛИОС» – российская производственная компания, успешно работающая с 2001 года. «ГЕЛИОС» – предприятие «полного цикла», которое не только производит, но и доставляет и устанавливает свои изделия, обслуживает их и несет гарантийные обязательства. Мощности производства позволяют изготавливать более 15 тыс. м² конструкций из ПВХ и алюминия в месяц.

На производстве особое внимание уделяется контролю качества, который осуществляется на всех этапах, поэтому продукция «ГЕЛИОС» соответствует всем государственным стандартам ГОСТа, имеет сертификаты качества и соответствуют всем необходимым нормам экологичности, безопасности и энергосбережения.

Продукция: окна и двери из ПВХ и алюминия, фасадное остекление, офисные перегородки, автоматические двери, роллетные и воротные системы.

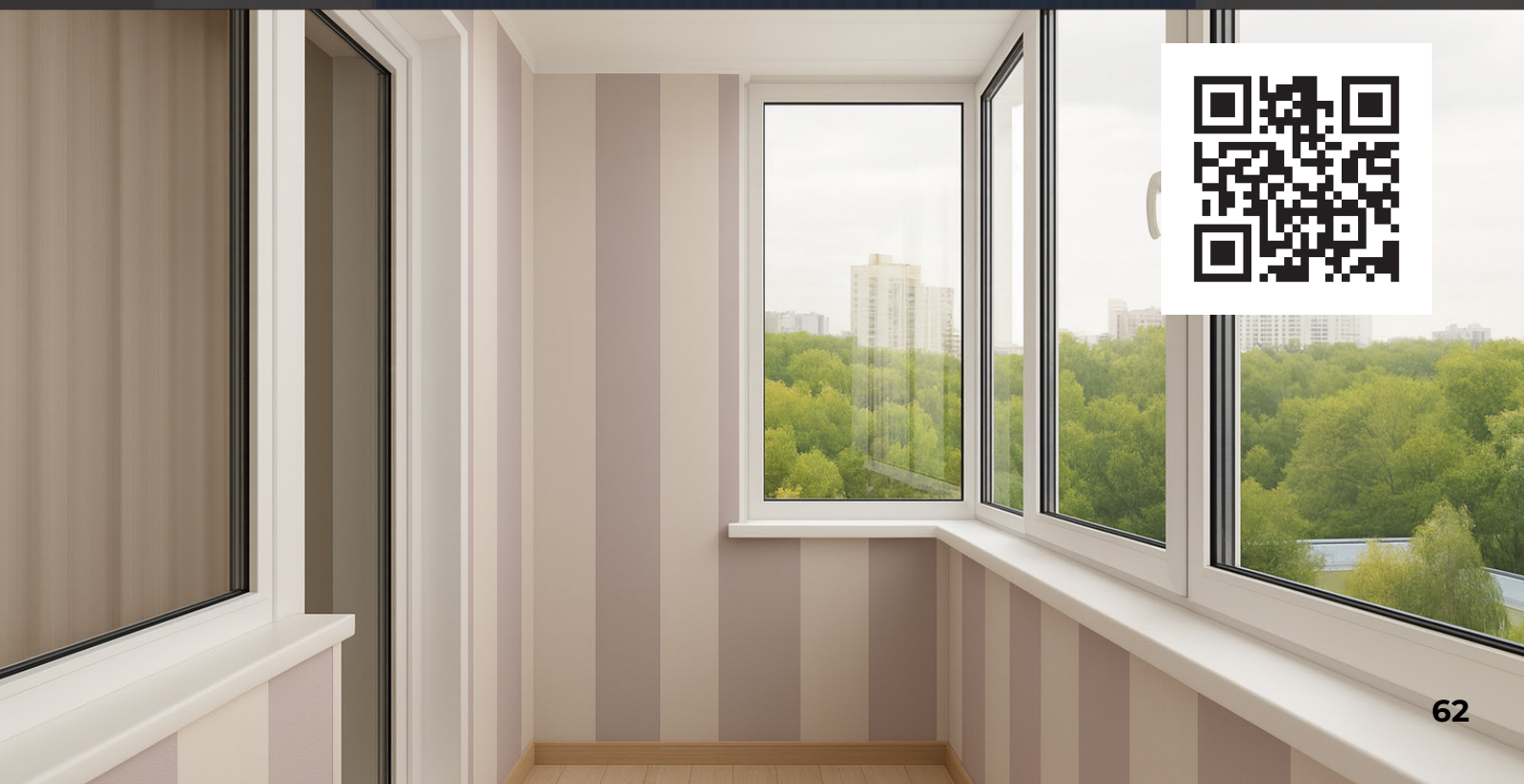

ООО «АРКС»

ООО «Аркс»

Адрес: 390013, Рязанская область,
г. Рязань, Первомайский пр-кт,
д. 33а, этаж 2, офис 14

Телефон: +7 (915) 611-85-29

E-mail: arx.buhgalteria@yandex.ru

Сайт: <https://arks62.ru/>



Компания «АРКС» занимается производством, оптовыми и розничными продажами светопрозрачных конструкций. Развивая клиентский сервис, предприятие стремится сделать свою работу взаимовыгодной, что очень важно при большой конкуренции на рынке стройматериалов.

Продукция: пластиковые и алюминиевые окна, рольставни, входные группы, подоконники, жалюзи из ткани и алюминия.





ООО «Рязанская Стекольная Мануфактура»

Адрес: 390010, Рязанская область,
г. Рязань, пр-д Шабулина,
д. 8 литера б, помещ. 1

Телефон: +7 (4912) 33-15-99

E-mail: glassmanufacture@inbox.ru

Сайт: <https://rsm-rzn.ru/>



Основным профилем ООО «Рязанская Стекольная Мануфактура» является промышленная переработка стекла. В настоящее время предприятие является крупнейшим производителем стеклопакетов в городе Рязани и Рязанской области. Автоматические линии сборки стеклопакетов и цех пленочного тонирования стекла позволяют изготавливать стеклопакеты объемом более 30 тыс. м² в месяц.

Благодаря индивидуальному подходу к клиентам, грамотному персоналу, производственным и техническим возможностям, предприятие обеспечивает высокий уровень сервиса и полное сопровождения своих клиентов.

Продукция: стеклопакеты строительного назначения, солнцезащитные, с мультифункциональными стёклами, из закаленного стекла (триплекса), из цветного и рефлексивного стекла, ударопрочные; энергосберегающие стеклопакеты и стекло; стекло триплекс.

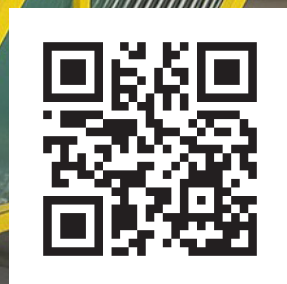



ВАШИ ОКНА

ООО «Ваши Окна»

Адрес: 390010, Рязанская область,
г. Рязань, пр-д Шабулина, д. 8
литера б, помещ. 4

Телефон: +7 (4912) 33-33-03

E-mail: sales@vo62.ru

Сайт: <https://vo62.ru/>



Компания «Ваши Окна» – производитель и поставщик конструкций из ПВХ, алюминия, стекла и металла. Предприятие изготавливает интерьерные решения под ключ для жилых и коммерческих пространств. За 29 лет работы компания вошла в ТОП лидеров Рязанской области по производству оконных конструкций и зарекомендовала себя как надежный производитель.

Продукция: пластиковые и алюминиевые окна и двери, ворота и рольставни, фасадное остекление, порталные системы, жалюзи, подоконники.

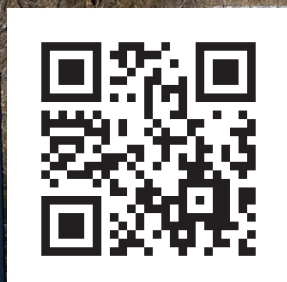



ООО «НПК «Новация»

Адрес: 390010, Рязанская область,
г. Рязань, пр-д Шабулина, д. 8
литера б, помещ. 3

Телефон: +7 (952) 128-05-91

E-mail: npk-n@mail.ru

Сайт: <https://nova62.ru/>



Компания ООО «НПК Новация» была основана в 2013 году и осуществляет ламинацию ПВХ профиля. Предприятие обладает высокоточным оборудованием производительностью до 40 м ламинированного профиля в минуту, а также применяет более 50 цветов и текстур пленок, что позволяет выполнять работу качественно и быстро.

Продукция: ламинированный ПВХ профиль.

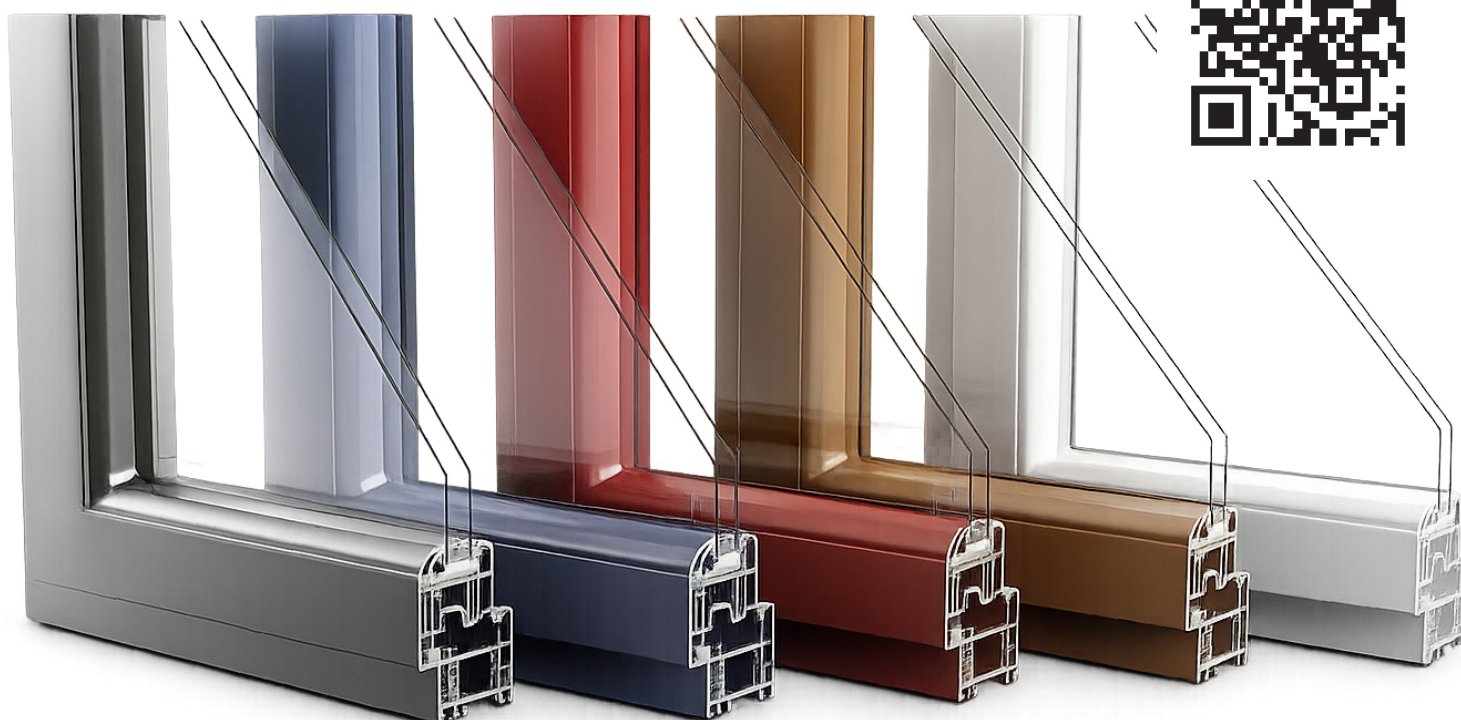



ООО «Алпресс»

Адрес: 391140, Рязанская область,
Пронский муниципальный округ,
р.п. Пронск, Заводской пр-д, д. 10
литер а, этаж III, каб. 22

Телефон: 8 (800) 333-98-92

E-mail: utmalp22@gmail.com

Сайт: <https://alyuminiy.ru/>



Завод ООО «Алпресс» специализируется на производстве алюминиевого профиля, отвечающего самым строгим требованиям. На протяжении всего периода работы предприятие модернизирует производственную базу, обучает персонал, расширяет связи с поставщиками сырья, развивает логистическую сеть. Валовой выпуск готовой продукции – до 400 тонн в месяц. Вся производимая продукция сертифицирована и изготавливается в соответствии с требованиями стандартов качества.

Продукция: профили для оконных систем, стандартные алюминиевые профили, москитный профиль, профили для напольных покрытий.

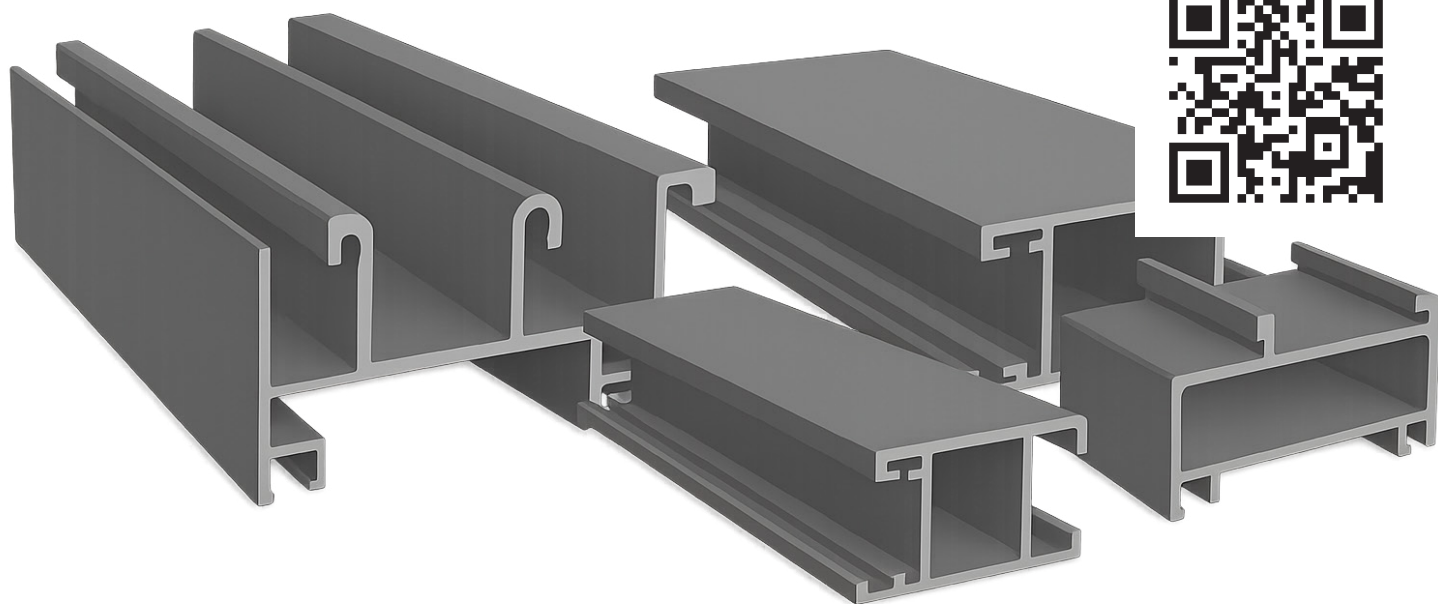

Световые Технологии

**Рязанский филиал
ООО «МГК «Световые Технологии»**

Адрес: 390010, Рязанская область,
г. Рязань, ул. Магистральная, д. 11 к.а

Телефон: +7 (495) 995-55-95

E-mail: info@rzn.ltcompany.com

Сайт: <https://www.ltcompany.com/>



Международная группа компаний «Световые Технологии» – системообразующая организация экономики России, ведущий производитель и поставщик современных энергоэффективных светотехнических решений. Сегодня международная группа компаний – это шесть заводов в четырех странах мира. Но началось все с запуска собственного производства в 1998 году в городе Рязани.

Ассортимент выпускаемой продукции насчитывает более 30 000 модификаций светильников и электронных компонентов для всех сфер деятельности, где нужен свет.

Продукция: светильники для внутреннего освещения (потолочные, подвесные, встраиваемые, накладные, для соединения в линию, настенные, декоративные, трековые, ламповые), наружного освещения (консольные, торшерные, прожекторные, архитектурные линейные, встраиваемые, накладные, ламповые, грунтовые), промышленного освещения (пыле и влагозащищенные, для высоких пролетов, для «горячих цехов», ламповые), специального применения (с сертификатом интергазсерт, судовые, заградительные, тепличной досветки растений, контроля качества окрашенных поверхностей, взрывозащищенные), аварийного освещения.

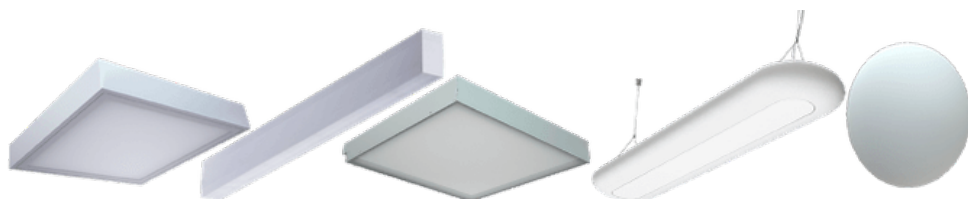



ООО «Кубометр света»

Адрес: 390514, Рязанская область,
Рязанский муниципальный округ,
село Вышгород, ул. Митрохина,
зд. 20, помещ. н2

Телефон: +7 (910) 615-30-00

E-mail: info@m3light.ru

Сайт: <https://m3light.ru/>



ООО «Кубометр света» – рязанский производитель светодиодных светильников из полиэтилена методом ротоформовки. Компания занимается созданием дизайна светильников, разработкой конструкции и их серийным производством. Выпускаемая продукция предназначена для освещения офисов, торговых помещений, частных домов, промышленных зданий, улицы и дорог.

Продукция: светильники подвесные, настенные и потолочные, напольные, настольные, ландшафтные, с аккумулятором, на подставках, на опоре.





ООО НПП «Тепловодохран»

Адрес: 390027, Рязанская область,
г. Рязань, ул. Новая, д. 51в лит. ж,
неж. пом. н2

Телефон: +7 (4912) 24-02-70

E-mail: info@pulsarm.ru

Сайт: <https://pulsarm.ru/>

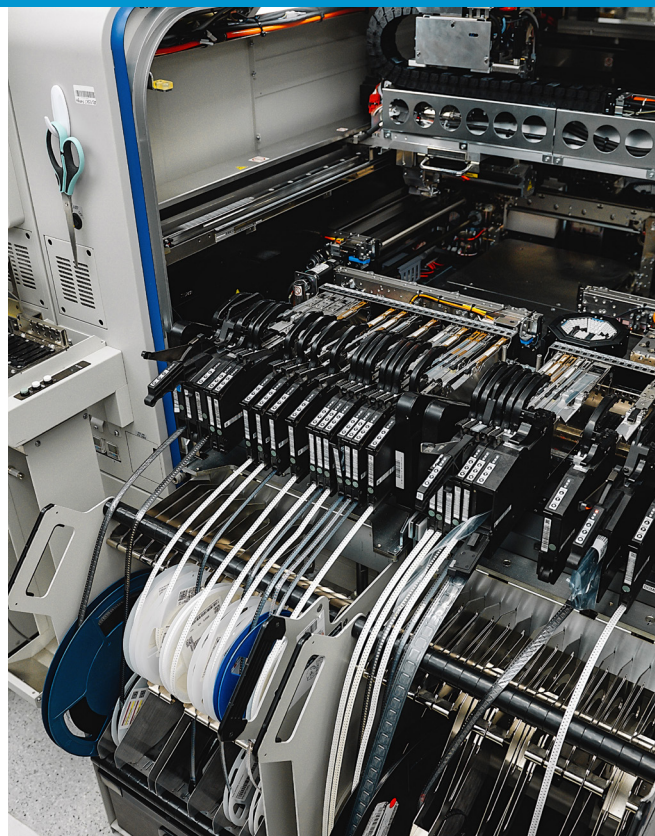

ООО НПП «Тепловодохран» – российский производитель приборов и программного обеспечения для автоматизированного учета энергоресурсов под брендом «Пульсар». Предприятие основано в 1997 году и является лидером производства приборов учета на территории РФ. Предприятие активно внедряет технологии и продукты, которые раньше поставлялись западными производителями. Миссия компании – предоставление комплекса доступных, качественных, высокотехнологичных решений для экономии энергоресурсов и обеспечения безопасности зданий.

Продукция: счетчики газа, сигнализаторы загазованности, счетчики тепла (теплосчетчики), счетчики холода, радиаторные распределители тепла, радиаторные терморегуляторы и запорные клапаны, счетчики воды (водосчетчики), коллекторные узлы, счетчики электроэнергии, блочные индивидуальные тепловые пункты, насосные станции.





ООО «Рязанский завод кабельной арматуры»

Адрес: 390011, Рязанская область, г. Рязань, Куйбышевское ш., д. 45а литера д

Телефон: +7 (4912) 21-17-08

E-mail: 15@rzka.ru

Сайт: <https://electroservis.ru/>



ООО «Рязанский завод кабельной арматуры» уже более 20 лет является надёжным поставщиком кабельной арматуры и трансформаторов. За это время предприятием расширен ассортимент выпускаемой продукции, внедрены технологические новшества и развёрнута дилерская сеть в России и странах ближнего зарубежья.

Продукция: кабельные муфты и компоненты к ним; кабельные наконечники, гильзы, сжимы; изолированные наконечники, разъемы и гильзы для проводов; болтовые соединители и наконечники; втулочные наконечники; термоусадочные трубки; трансформаторы типа ТМГ; ленты сигнальные и оградительные; маркировка кабеля и провода.





ООО «Рязанский Завод Кабельных Конструкций»

Адрес: 390011, Рязанская область,
г. Рязань, км 197 (Окружная Дорога),
стр. 2г

Телефон: +7 (4912) 77-88-47
+7 (4912) 77-88-55
+7 (4912) 77-88-45

E-mail: zavod@rzkk.net

Сайт: <https://rzkk.net/>



ООО «РЗКК» – лидирующее предприятие на рынке производителей электромонтажных изделий в России. Мощные производственные ресурсы, использование передовых технологий и высокий профессионализм специалистов позволяют выпускать качественную, соответствующую современным требованиям электромонтажную продукцию. Предприятие постоянно модернизирует процесс изготовления продукции и расширяет номенклатурный ряд изделий, который на сегодняшний день составляет более 60 тысяч наименований, как стандартных, так и разработанных по индивидуальным заказам партнеров.

Продукция: монтажные системы, лотки несущие и монтажные прямые, короба для подвеса светильников, профили, полосы, щитовое оборудование, шкафы пожарные, корпуса этажных щитов, короба кабельные блочные.





ООО «Рязанский трубный завод»

Адрес: 390011, Рязанская область,
г. Рязань, р-н Южный Промузел,
д. 6 стр. 36

Телефон: +7 (4912) 46-50-29

E-mail: td-rtz@ferost.ru

Сайт: <http://www.td-rtz.ru/>



ООО «Рязанский трубный завод» успешно функционирует с 2001 года. Это уверенно растущее предприятие полного производственного цикла. Активно развиваясь, завод специализируется на изготовлении различных типов труб, которые находят применение в областях строительства и промышленности, для прокладки водопроводов и транспортировочных систем.

«Рязанский трубный завод» входит в ТОП 5 ведущих трубных заводов России, производящих стальные трубы малых и средних диаметров в объеме до 700 тыс. тонн в год.

Продукция: трубы профильные, электросварные, водогазопроводные, оцинкованные; сетка сварная; швеллер гнутый.

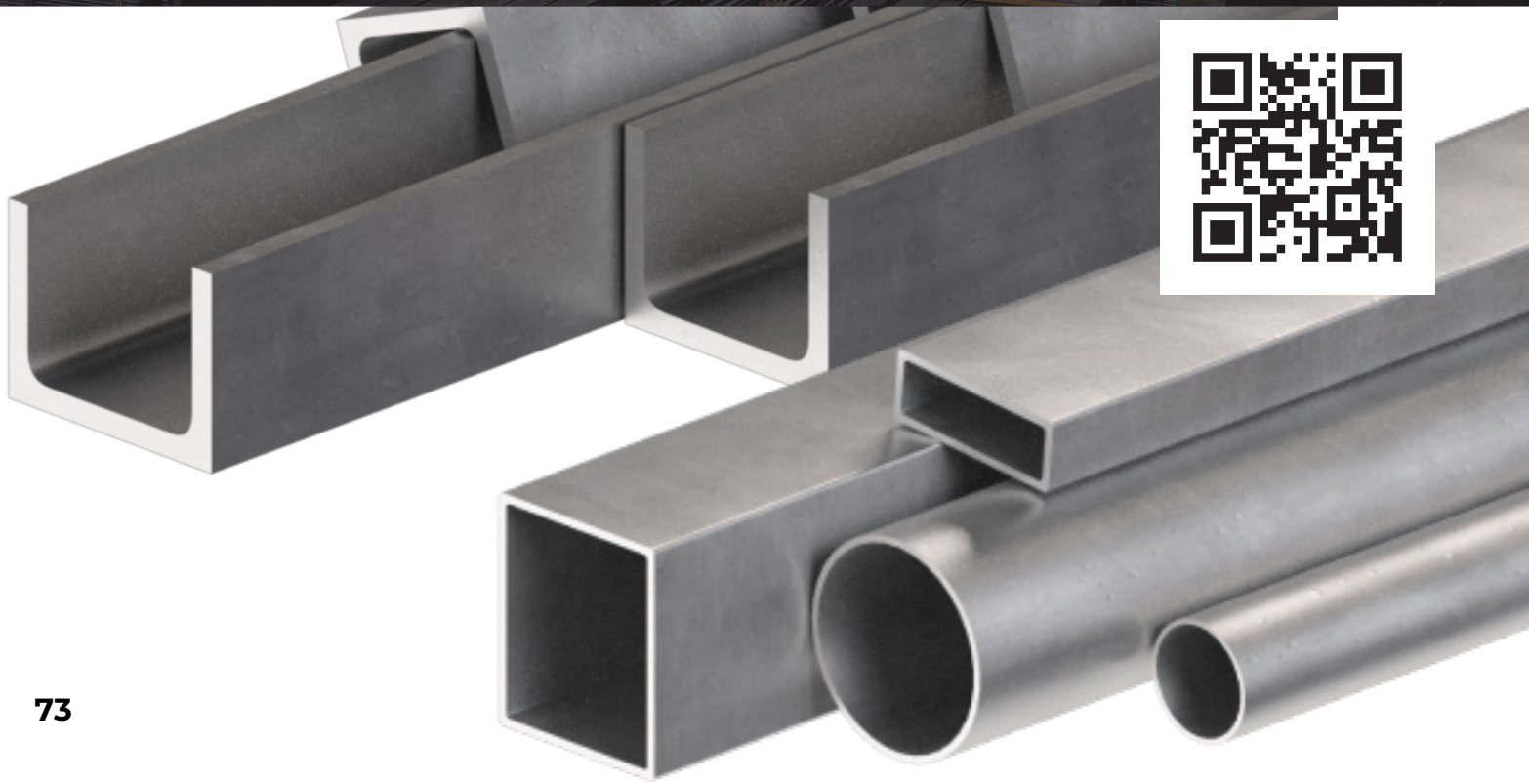



ООО «ПК «Стеклокомпозит»

Адрес: 390028, Рязанская область,
г. Рязань, ул. Прижелезнодорожная, д.42

Телефон: +7 (495) 660-36-80

E-mail: office@s-kompozit.ru

Сайт: <http://www.s-kompozit.ru/>



Завод промышленной компании «Стеклокомпозит» – современное предприятие, которое производит стеклопластиковые трубы методом непрерывной намотки стекловолокна и осуществляет поставки в регионы Российской Федерации и страны СНГ. Данное предприятие является единственным в России, производящим трубы диаметром до 3000 мм в потоке с высокой скоростью. Выпускаемая продукция под брендом «FLOWTECH» применяется для магистральных трубопроводов питьевого водоснабжения, канализационных коллекторов, объектов энергетического сектора и многих других областей.

Продукция: стеклопластиковые трубы стандартные, износостойкие, водопропускные, утепленные, для микротоннелирования; фитинги; колодцы и корпуса КНС; катализационные насосы и станции; ёмкости и резервуары.





ООО «Кормелл - Развитие»

Адрес: 390013, Рязанская область,
г. Рязань, ул. Вокзальная, стр. 40,
помещ. 8

Телефон: 8 (800) 550-85-20

E-mail: order@kormell.ru

Сайт: <https://kormell.ru/>



«КОРМЕЛЛ-Развитие» – это один из крупнейших российских производителей труб из непластифицированного ПВХ и сопутствующей продукции для обустройства скважин, а также труб и фасонных изделий для систем напорных трубопроводов. Вся продукция производится из отечественного сырья и соответствует международным стандартам качества. Предприятие ежегодно выпускает более 3000 километров готовой продукции.

Продукция: обсадные трубы из НПВХ, трубы напорные из НПВХ, переходы, муфты и оголовки, сопутствующая продукция.





ООО «ТД Альянс»

Адрес: 391306, Рязанская область,
Касимовский муниципальный округ,
г. Касимов, ул. Северная, зд. 1, офис 5

Телефон: 8 (800) 250-85-98
+7 (4913) 15-00-99

E-mail: info@alliance-dv.ru

Сайт: <https://alliance-dv.ru/>



Производственно-торговая компания «ТД АЛЪЯНС» – российский производитель водяных и электрических полотенцесушителей из нержавеющей стали. Уже более 25 лет компания задает стандарты качества проектирования и производства изделий из нержавеющей стали. В линейке компании более 60 моделей полотенцесушителей.

Продукция: электрические и водяные полотенцесушители, поручни, электрические обувницы.

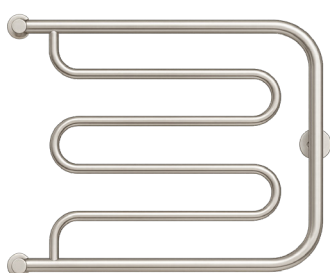



ООО «Газтехпром»

Адрес: 391539, Рязанская область,
Шиловский район, р.п. Лесной,
ул. Промышленная, д. 4

Телефон: +7 (4912) 50-48-50

E-mail: info@termomarket.ru

Сайт: <https://termomarket.ru/>



Завод «ГАЗТЕХПРОМ» – российский производитель отопительного оборудования, выпускаемого под брендами TITAN и TIATRON. Более 25 лет предприятие успешно работает в сфере теплоэнергетики и обеспечивает теплом объекты по всей России. На современном высокотехнологичном производстве изготавливается широкий спектр оборудования для отопления и горячего водоснабжения объектов различного масштаба и назначения.

Продукция: чугунные газовые котлы, промышленные двух- и трехходовые котлы, водотрубные атмосферные котлы и воздушонагреватели.





Микрон

ООО «ЦТО «Микрон»

Адрес: 390047, Рязанская область,
г. Рязань, ул. Связи, д. 25 стр. 2,
помещ. н9, офис 2

Телефон: +7 (4912) 99-79-89

E-mail: info@mikron-rzn.ru

Сайт: <https://mikron-rzn.ru/>



Производственная компания «Микрон» – одно из крупнейших металлообрабатывающих предприятий Рязанской области, работающее с 2007 года. «Микрон» производит изделия из листового металла для строительства и капитального ремонта домов и других сооружений. С момента открытия компания сумела занять лидирующие позиции на рынке, а также за неизменно высокое качество получить уникальный статус «номинарованного поставщика» у одного из крупнейших застройщиков России – ГК «ПИК».

Продукция: ящики почтовые многосекционные, ревизионные люки и панели, решётки вентиляционные, щиты этажные, шкафы распределительные и пожарные, корзины для кондиционеров, корпусные изделия.

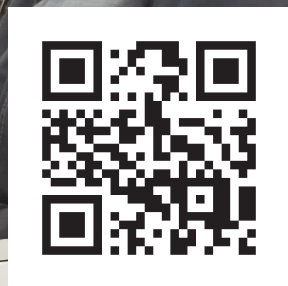



ООО «Вентайл»

Адрес: 390047, Рязанская область,
г. Рязань, Куйбышевское ш., д. 25
стр. 17, помещ. н2, офис 33

Телефон: +7 (4912) 99-11-44

E-mail: info@ventale.ru

Сайт: <https://www.ventale.ru/>



ООО «ВЕНТАЙЛ» – современный и динамично развивающийся производитель, специализирующийся на выпуске качественной продукции для маскировки инженерных коммуникаций. Продукция компании производится с использованием передовых технологий и инновационных решений, позволяющих создавать надёжные и эстетичные конструкции. Высокая квалификация сотрудников и оснащённость современными станками обеспечивают стабильно высокое качество выпускаемых товаров.

Продукция: ревизионные люки металлические и пластиковые, решетки металлические с жалюзи, решетки оцинкованные штампованные, пластиковые решетки, экраны из ПВХ и металлические, корзины для кондиционеров, дефлекторы, элементы вентиляции.





ООО «Эвент ГК»

Адрес: 390047, Рязанская область,
г. Рязань, Куйбышевское ш., д. 41,
офис 208

Телефон: 8 (800) 222-21-98

E-mail: info@event-gk.ru

Сайт: <https://event-gk.ru/>



Группа компаний «Эвент» – крупнейший производитель ревизионных и напольных люков, а также вентиляционной продукции в России и СНГ. «Эвент» имеет собственную производственную базу, квалифицированный персонал, большой опыт работы. Разумные цены и оперативность выполнения заказов позволяют группе компаний занимать прочную позицию на рынке и налаживать долгосрочные отношения с заказчиками и покупателями.

Продукция: люки ревизионные металлические и пластмассовые, люки ревизионные настенные под плитку и под покраску, люки ревизионные напольные, люк тротуарный под брусчатку, вентиляторы, воздухопроводы и фасонные элементы, декоративные и распределительные решётки, корзины для кондиционеров, ящики почтовые, чердачные лестницы складные и раздвижные.



MASTER Hole

ООО «Мастерхолл»

Адрес: 390039, Рязанская область,
г. Рязань, ул. Интернациональная,
д. 16, 14

Телефон: +7 (920) 992-23-36
+7 (930) 880-90-06
+7 (930) 781-10-99

E-mail: masterhole@ya.ru

Сайт: <https://masterhole.ru/>



Производственная компания «MASTERHOLE» – российская компания-производитель изделий из глухого и перфорированного металла для интерьера и экстерьера домов, офисов, школ, детских садов, больниц, торговых центров, стадионов, производственных и других объектов. Вся продукция может быть изготовлена по индивидуальным размерам заказчика.

Продукция: экраны для батарей отопления, коробка для труб и вытяжки, ящики для коллекторов, вентиляционные решетки, люки ревизионные, люки перфорированные и жалюзийные.

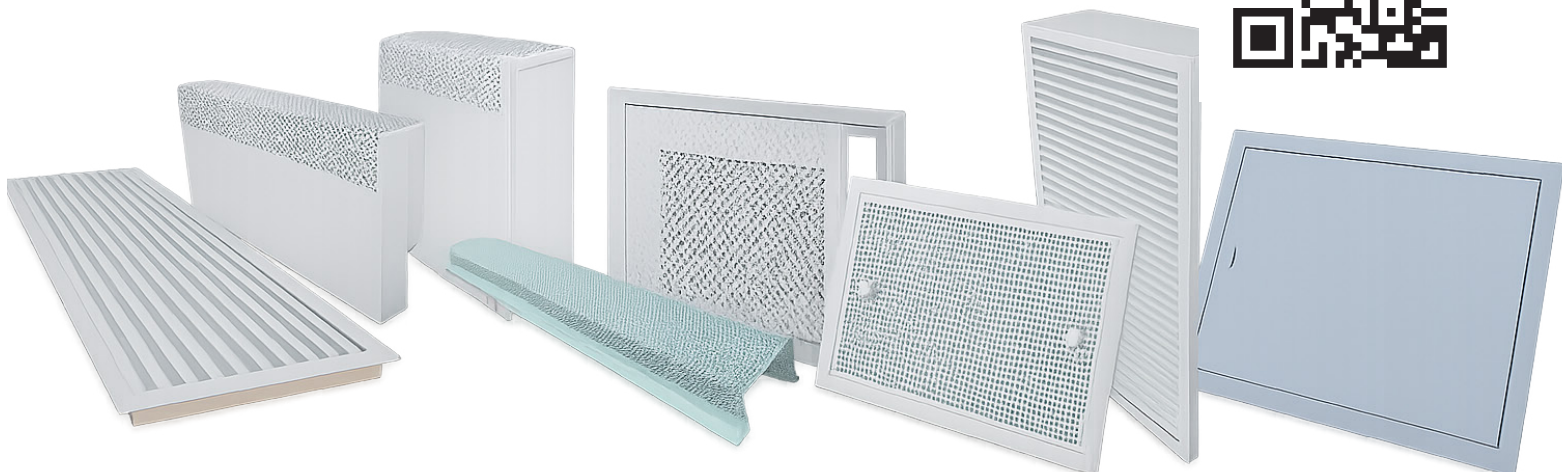



ООО «ЭРА»

Адрес: 390047, Рязанская область,
г. Рязань, ул. Новоселковская, д. 17

Телефон: +7 (4912) 70-16-76
+7 (4912) 24-16-00

Сайт: <https://era.trade/>



ERA Group – один из крупнейших производителей оборудования для вентиляционных систем. Предприятие выпускает бытовые и коммерческие вентиляторы, системы каналов, воздухораспределители, ревизионные люки и другие товары. Компания работает на рынке более 25 лет. Продукцию ERA Group под торговыми марками DICITI, ERA, AURAMAX, EVECS и ERA PRO можно встретить на полках магазинов в десятках стран мира и страницах маркетплейсов.

ERA Group – единственный производитель в России, закрывающий все потребности клиентов в вентиляционном оборудовании во всех ценовых сегментах. Ассортимент превышает 3000 наименований.

Продукция: вентиляторы бытовые и коммерческие, обратные клапаны, анемостаты, вентиляционные дефлекторы и решетки, воздуховоды, диффузоры, приточные клапаны и приточно-вытяжные установки, ревизионные люки и экраны радиаторные.

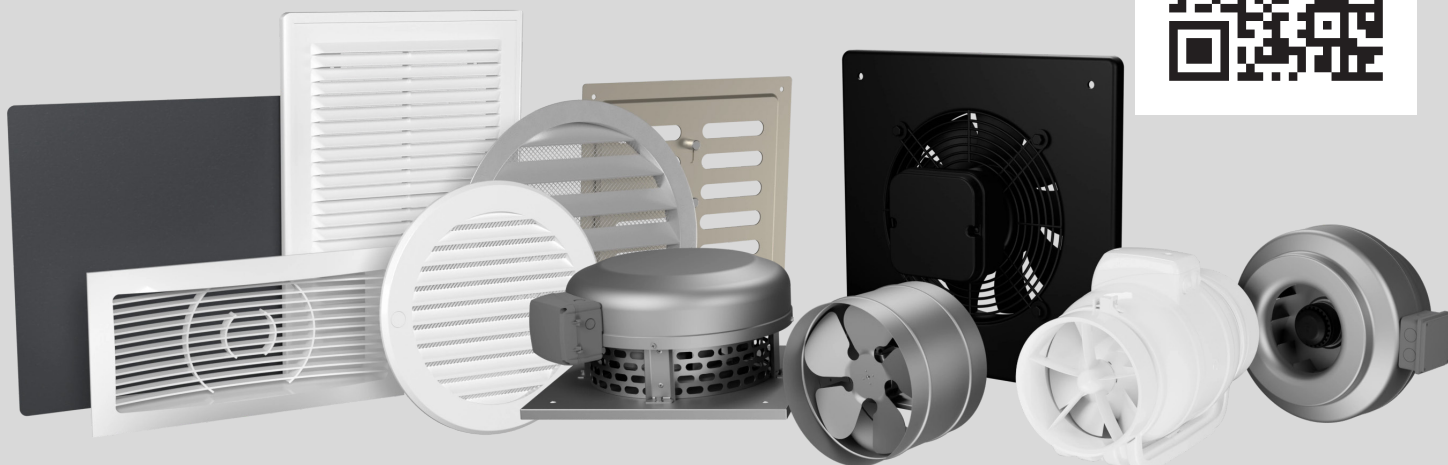



ООО ТД «Виенто»

Адрес: 390000, Рязанская область,
г. Рязань, ул. Петрова, д. 10, офис 201

Телефон: +7 (4912) 70-19-82

E-mail: info@viento.pro

Сайт: <https://viento.pro/>



Компания «Виенто» начала свою деятельность с 2014 года и успешно продолжает по сей день. Компания предлагает оптимальный и сбалансированный ассортимент продукции для планирования и построения качественной системы вентиляции в жилых, офисных и производственных помещениях любого уровня сложности. Компания «Виенто» имеет собственную производственную базу и организованную логистику, связанную с широкой сетью сбыта на территории Российской Федерации, СНГ и зарубежья.

Продукция: вентиляторы осевые бытовые, вентиляторы и решетки скрытого монтажа, коммерческая вентиляция, люки ревизионные, решетки вентиляционные и анемостаты, системы пластиковых и металлических воздуховодов, гибкие воздуховоды, приточно-вытяжные клапаны и рекуператоры, турбодефлекторы, шкафы коллекторные.

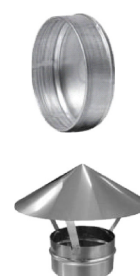
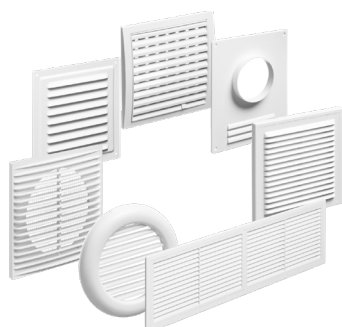
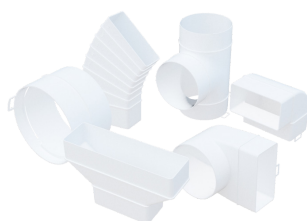

RedVENT

управление воздухом

ООО «Рэдвент Инжиниринг»

Адрес: 391850, Рязанская область,
Скопинский муниципальный округ,
п. Желтухинский, ул. Вокзальная, зд. 1д

Телефон: 8 (800) 533-91-98

E-mail: zakaz+176520710@redvent.ru

Сайт: <https://redvent.ru/>



Компания «Redvent» занимается проектировкой, производством и поставкой вентиляционных решеток, адаптеров и диффузоров по всей России. Компания использует современное оборудование для производства, что позволяет ускорить процесс, сохранить стабильно высокое качество и выполнить любой объем заказов в установленный срок.

Продукция: фасадные и внутренние вентиляционные решетки и клапаны; щелевые диффузоры всех видов; потолочные панели для чистых помещений; вихревые, веерные, низкоскоростные и прочие воздухораспределительные устройства для всех видов помещений.





ЗАО «Рязвент-Плюс»

Адрес: 390525, Рязанская область,
Рязанский муниципальный округ,
село Поляны, ул. Новая, стр. 24

Телефон: +7 (4912) 505-005
+7 (4912) 505-500

E-mail: vkt@vkt.cc

Сайт: <http://www.vkt.cc/>



ЗАО «Рязвент-Плюс» под брендом «VKT» уже более 20 лет. За годы работы компания заняла достойное место на российском рынке вентиляционного и противопожарного оборудования.

Продукция завода служит людям на объектах самого различного назначения – от космодромов до торговых центров, от заводов до жилых домов, а география поставок произведенного оборудования включает в себя всю территорию России и страны СНГ.

Продукция: клапаны противопожарные, вентиляторы дымоудаления и подпора, центральные кондиционеры, канальное оборудование, вентиляторы крышные, приточные установки, узлы регулирования теплоносителя, сетевое оборудование, дефлекторы, компрессорно-конденсаторные блоки, взрывозащищенное оборудование, воздушно-отопительное оборудование, блочные индивидуальные тепловые пункты, воздухонагреватели газовые.



komfovent[®]

ООО «Комфовент»

Адрес: 390017, Рязанская область,
г. Рязань, Ряжское ш., д. 20 литера е,
помещ. н6

Телефон: +7 (4912) 55-95-71

E-mail: info.ru@komfovent.com

Сайт: info.ru@komfovent.com



ООО «Комфовент» – это завод в России по производству вентиляционного оборудования, противопожарных и дымовых клапанов. Ежегодно завод компании производит более 20 000 единиц продукции. Вентиляционные установки КОМФОВЕНТ экспортируются более чем в 30 стран мира. Благодаря широкому ассортименту и функциональности, оборудование устанавливается в помещениях различного назначения: жилых, общественных, торговых, офисных и промышленных зданиях.

Продукция: вентиляционные установки, противопожарные и дымовые клапаны, канальные нагреватели и охладители, элементы контроля воздушного потока, шумоглушители, канальные воздушные фильтры, декоративные решетки, внешние защитные элементы.





ООО «Ипро»

Адрес: 390023, Рязанская область,
г. Рязань, проезд Яблочкова, д. 6
стр. 1, помещ. н33

Телефон: 8 (804) 333-90-66
+7 (4912) 77-79-41

E-mail: direktor@ipro-gsm.ru

Сайт: <https://ipro-gsm.ru/>

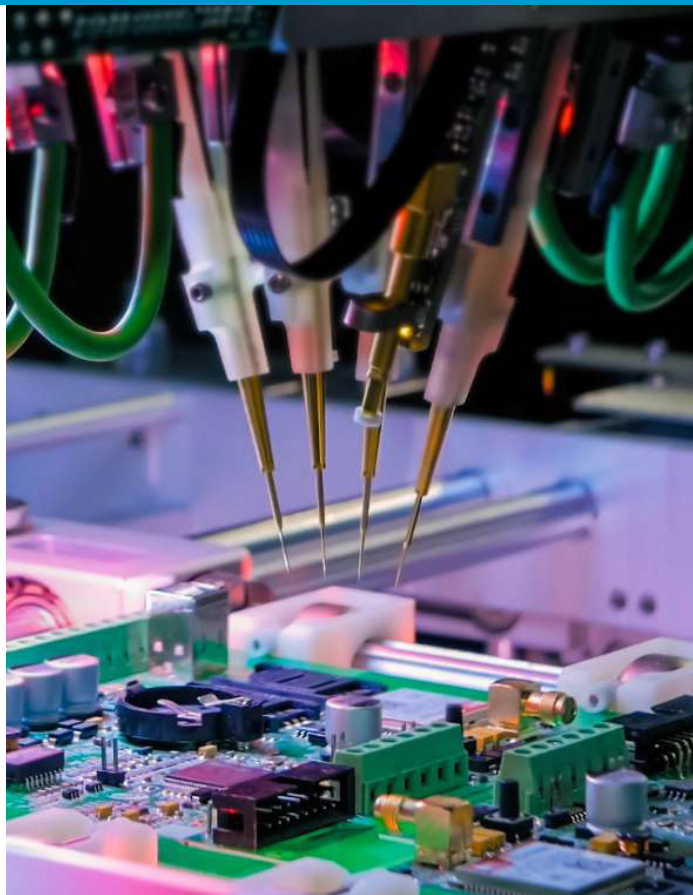

«Инженерно-производственное объединение» – российский производитель приборов и систем «Умный дом». Компания специализируется на создании инновационных сигнализаций, которые используют современные технологии мобильной связи, такие как GSM и Wi-Fi. Разработанные и произведенные решения помогают обеспечить безопасность и контроль в различных сферах, адаптируя их под потребности клиентов.

Продукция: устройства охранной сигнализации помещений и периметра, управление и контроль аварийных ситуаций отопительных котлов, устройства защиты от протечки воды и утечки газа, устройства для управления шлагбаумами.





ООО НПКФ «КОМПЛЕКТСТРОЙСЕРВИС»

Адрес: 390011, Рязанская область,
г. Рязань, Куйбышевское ш., д. 14а, офис 14

Телефон: +7 (4912) 24-92-15

E-mail: info.kssr@yandex.ru

Сайт: <https://kssr.ru/>

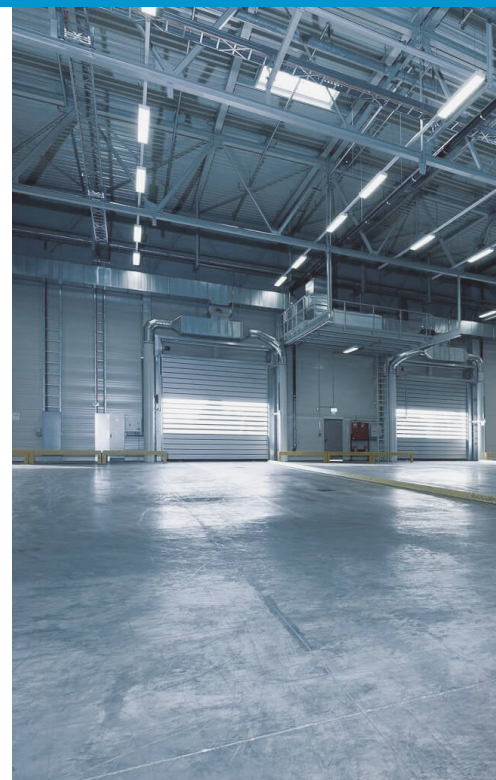

НПКФ «КОМПЛЕКТСТРОЙСЕРВИС» производит продукцию для обеспечения безопасной жизни людей. Предприятие имеет известность по всей России, а также в странах ближнего зарубежья. Высокое качество и долгий срок эксплуатации изделий достигается грамотной организацией труда, эффективным контролем качества и осознанием коллектива важности продукции для людей.

Продукция: извещатели охранные магнитоконтактные и ручные, извещатели пожарные тепловые и дымовые, коммутационные коробки, оповещатели световые.





Фабрикант

ЗАО «Жилпромсервис»

Адрес: 390525, Рязанская область,
Рязанский муниципальный округ,
село Поляны, ул. Терехина, стр. 14

Телефон: 8 (800) 250-40-60

E-mail: info@fabrikant.su

Сайт: <https://fabrikant.su/>



ЗАО «Жилпромсервис» – широкопрофильная компания, один из лидеров российского мебельного производства, уже 28 лет производящая мебель для офисов и предприятий торговли под брендом «Фабрикант».

Мощности компании рассчитаны на выпуск до 10 000 единиц различных изделий в сутки, что в значительной степени позволяет обеспечить потребность продукции известных и крупных торговых сетей, ресторанов, государственных и частных компаний, образовательных учреждений.

Благодаря высокому профессионализму сотрудников, среди которых особой гордостью является конструкторский и производственный персонал, компания завоевала уважение как на российском, так и на зарубежных рынках, предлагая новейшие разработки продукции современного дизайна.

Продукция: кресла, стулья, столы, мягкая мебель, вешалки, урны, банкетки и кушетки, детская и школьная мебель, мебель для театров и залов ожидания.



PUSHE

для дома по душе

ООО «Азимут»

Адрес: 390015, Рязанская область,
г. Рязань, 1-ый Яблоневоый пр-д, д.1

Телефон: 8 (800) 707-00-83

E-mail: pushe@pushe.ru

Сайт: <https://ryazan.pushe.ru/>



Мебельное производство с 25-летней историей, выпускающее диваны и кресла под торговой маркой PUSHE. За это время предприятие выпустило более 500 моделей мягкой мебели.

На производстве PUSHE гармонично уживаются современные технологии и ручной труд: каркасы собираются с четким соблюдением всех необходимых требований, набивка производится в строгом соответствии с нормами веса, а чехлы безупречно сидят на диванах. При производстве используются высококачественные материалы, тщательно отобранные ткани и кожи ведущих производителей.

На предприятии с любовью производят мебель и верят, что в каждом доме должен стоять мягкий, теплый и любимый всей семьей диван PUSHE.

Продукция: диваны, кресла, пуфы, банкетки.



HOME COLLECTION

ООО «Кожпроммебель»

Адрес: 390011, Рязанская область,
г. Рязань, Куйбышевское ш.,
д. 14а, к. 1, лит. в

Телефон: +7 (499) 588-83-36

E-mail: dk@kpm-rzn.ru

Сайт: <https://rzn.homecollection.com.ru/>



«Home Collection» – один из крупнейших производителей мягкой мебели в России, выпускающий мебель из натуральной кожи и ткани. Фабрика начала свою работу в 2006 году. Важной составляющей уникальности продукции «Home Collection» является использование эксклюзивных артикулов кож, разработанных Рязанским кожевенным заводом.

На сегодняшний день высокое качество мебели достигается благодаря использованию на производстве современных технологий и оборудования, слаженной работе дизайнеров и конструкторов, строгому контролю качества на всех этапах производства. Изделия фабрики под брендом «Home Collection» продаются более чем в двухстах городах России.

Продукция: диваны, кресла, банкетки, пуфы, аксессуары.





RIVALLI
The Furniture Company

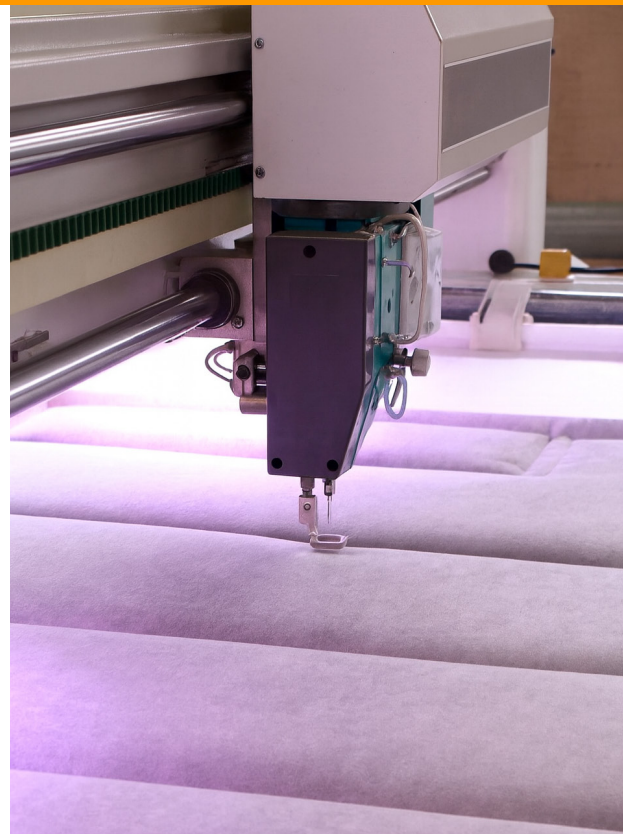

ООО «Риваль»

Адрес: 391050, Рязанская область,
Спасский муниципальный округ,
г. Спасск-Рязанский, ул. Советская, д. 64

Телефон: +7 (495) 585-55-25

E-mail: info@rivalli.ru

Сайт: <https://rivalli.ru/>

Фабрика «Rivalli» основана в 1996 году. За годы успешной работы компания заняла одно из лидирующих мест на рынке мягкой мебели и входит в десятку крупнейших фабрик России. Компания первой в России наладила полный цикл производства диванов по чехловой технологии.

Большая часть процесса изготовления диванов автоматизирована, что практически полностью исключает вероятность появления недостатков и снижает время изготовления диванов. На предприятии создан замкнутый цикл производства, т.е. имеются все необходимые производственные мощности для самостоятельной обработки и изготовления большей части комплектующих, применяемых в изготовлении мягкой мебели (декор, фурнитура, механизмы трансформации).

Продукция: диваны.





ООО «БОРДЕР»

Адрес: 390046, Рязанская область,
г. Рязань, ул. Маяковского, д. 1а,
помещ. 1

Телефон: +7 (4912) 29-65-65

E-mail: borderlock@yandex.ru

Сайт: <https://borderlocks.ru/>



«БОРДЕР» – номер 1 в России и один из крупнейших в мире заводов, специализирующихся на разработке и производстве замков и фурнитуры для входных и межкомнатных дверей, металлических шкафов и сейфов. Предприятие имеет более чем 80-летний опыт в проектировании и производстве изделий точной механики. Производственные мощности позволяют выпускать более 6 млн замочных изделий в год. За последние 5 лет индустриальный парк предприятия прошел глубокую модернизацию, что позволило расширить номенклатуру, увеличить объемы и вывести качество на новый уровень.

Продукция: замки врезные и накладные, сувальдные и цилиндрические замки, механические замки и защелки, магнитные замки и защелки, дверные ручки и накладки, петли, упоры, задвижки, мебельные ручки.



PORTIKA

ООО «ПО «Двери Мебель»

Адрес: 390028, Рязанская область,
г. Рязань, ул. Прижелезнодорожная, д. 10

Телефон: +7 (4912) 40-71-01

E-mail: info@portika.ru

Сайт: <https://portika.ru/>



ООО «ПО «Двери Мебель» является производственной компанией, с 2016 года выпускающей входные и межкомнатные двери под брендом «Portika».

Для производства дверей «Portika» используются экологически чистые, прочные материалы и надежная фурнитура. Двери изготавливаются на роботизированном оборудовании, за счет чего достигается идеальное соответствие заданным размерам, поэтому во время монтажа конструкций подгонка не осуществляется.

Прочность и надежность конструкции дверей «Portika» подтверждена временем. Дилерская сеть растет, а потому продукция рязанской компании становится доступной для клиентов почти во всех регионах России.

Продукция: межкомнатные двери, входные двери, входные двери с терморазрывом, рейки декоративные.





РАДУГА-ЛИК

АО «Радуга-Лик»

Адрес: 390044, Рязанская область,
г. Рязань, Московское ш., д. 20, офис 501

Телефон: 8 (800) 551-10-64

E-mail: mebel@raduga-lik.ru

Сайт: <https://www.raduga-lik.ru/>



«Радуга-ЛИК» – это проектно-производственное предприятие полного цикла, один из лидеров рынка специального оборудования для учреждений культуры и образования. В настоящий момент предприятие занимается разработками нового оборудования для библиотек, ВУЗов и школ, которое отвечает требованиям нового времени, а также проектированием и комплексным оснащением объектов культуры и образования. Компания предлагает широкий комплекс услуг по модернизации объектов – от предпроектного обследования зданий до сдачи объекта под ключ и послегарантийного обслуживания. Поставки и монтаж оборудования осуществляется во все регионы России.

Продукция: мебель для аудиторий и классов, библиотечная мебель, детская мебель, офисная мебель, музейное оборудование.





ООО «Кураж»

Адрес: 390047, Рязанская область,
г. Рязань, Куйбышевское ш., д. 25 стр. 17,
помещ. н8

Телефон: +7 (495) 108-75-46

E-mail: shop@kurazh-mebel.ru

Сайт: <https://kurazh-mebel.ru/>



Мебельная фабрика «Кураж» была основана в 1999 году в Рязани. Изначально это было небольшое производство корпусной мебели, которое в дальнейшем превратилось в высокотехнологичное предприятие. Выпуск продукции в настоящий момент осуществляется на двух производственных площадках общей площадью более 10 000 м².

В ассортименте фабрики представлены гостиные, спальни, прихожие. Большинство коллекций являются модульными.

Мебель МФ «Кураж» выставлена на продажу более чем в 180 магазинах по всей России – от Санкт-Петербурга до Петропавловска-Камчатского.

Продукция: модульные гостиные, стенки, шкафы, ТВ-тумбы, комоды, полки, столы, спальные гарнитуры, кровати, комоды, тумбы, туалетные столики, модульные прихожие, вешалки.



DERSTUHL

ООО «Дер Стуль»

Адрес: 390047, Рязанская область,
г. Рязань, Куйбышевское ш., д. 37а,
офис 24

Телефон: 8 (800) 444-62-09

E-mail: info@derstuhl.ru

Сайт: <https://derstuhl.ru/>



Компания DERSTUHL производит мебель из пластика для дома, офиса и общественных пространств. Высокотехнологичное современное производство позволяет гарантировать безупречное качество готовой продукции, а непосредственная близость к потребителю помогает обеспечивать высокую скорость поставок и гибкие условия сотрудничества.

DERSTUHL – это российское производство с высокими стандартами качества и вниманием к деталям в каждом изделии.

Продукция: стулья, табуреты, кресла.





ООО «ПКФ «Гала-Пласт»

Адрес: 390546, Рязанская область,
Рязанский муниципальный округ,
деревня Рожок, зд. 46

Телефон: +7 (4912) 93-70-00

E-mail: gala-plast@yandex.ru

Сайт: <https://pkfgp.ru/>



Производственная компания ПКФ «Гала-Пласт» была основана в 2007 году. Основной задачей нового производства было предложить недорогую и качественную мебельную фурнитуру из пластика в качестве комплектующих для мебельных заводов и сборочных цехов на территории России и стран ближнего зарубежья. Первой внедренной продукцией был комплект пластика для офисного стула «ISO», который стал бестселлером компании на долгое время. Каждый год ассортимент неизменно расширялся за счет новой продукции вследствие изменений запросов на мебельном рынке.

В процессе своей деятельности компания набрала богатейший опыт в производстве пластиковых изделий из различных типов пластмасс, которым готовы поделиться со всеми, заинтересованными в взаимовыгодном сотрудничестве.

Продукция: офисные кресла, стулья и комплектующие к ним.

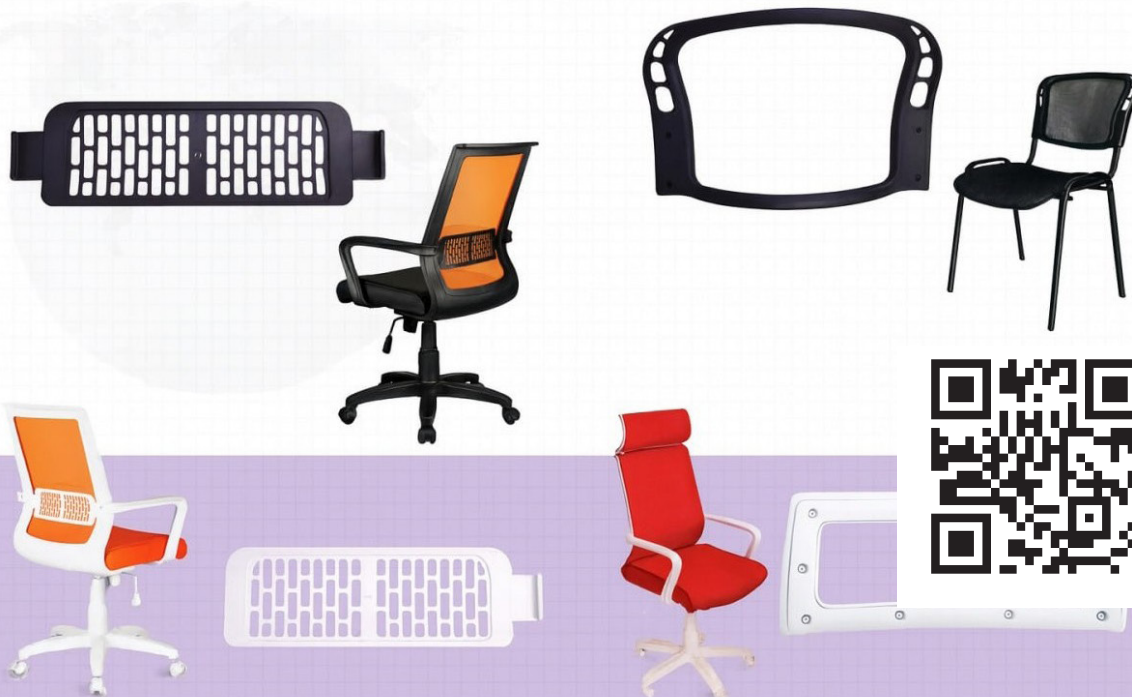

PROMTO

ООО «ПРОМТО»

Адрес: 390011, Рязанская область,
г. Рязань, км 197 (Окружная Дорога),
д. 6, н2

Телефон: 8 (800) 550-70-32

E-mail: zakaz@promto62.ru

Сайт: <https://promto62.ru/>



PROMTO – компания-производитель торговой и любой административной мебели с более чем десятилетней историей, сотнями довольных клиентов – от частных лиц и микропредприятий до федеральных торговых сетей, тысячами выполненных проектов по всей России и не только.

В своей работе мы руководствуемся принципом: «Качественное – быстро!» и стремимся не на словах, а на деле это подтверждать, изготавливая надёжное торговое оборудование в заявленные сроки.

Наши отношения с заказчиками базируются на принципах максимальной клиентоориентированности и расширенного сервиса. Мы предоставляем весь спектр услуг: от плана расстановки оборудования в 3D до монтажа торговых площадей. Работаем во всех регионах России.

Продукция: мебель для аптек и оптики, мебель для физкультурно-оздоровительных центров и бассейнов, офисная и административная мебель, мебель для винотек и алкомаркетов, оборудование для табачных магазинов и вейп-шопов, торговое оборудование для ювелирных магазинов.



ЛИВА

ФАБРИКА МЕБЕЛИ

ООО «Лива»

Адрес: 390023, Рязанская область,
г. Рязань, проезд Яблочкова, д.5 к. 17,
офис 4

Телефон: +7 (915) 624-59-49

E-mail: sales@liva62.com



Фабрика мебели ЛИВА – молодая динамично развивающаяся компания-производитель стульев и кресел для дома, а также мебели категории HoReCa.

Предприятие оснащено парком новейшего оборудования, которое позволяет обеспечить полный производственный цикл. На текущий момент производственная мощность фабрики - 7000 изделий в месяц.

Команда предприятия знает, как создать эргономичную и красивую мебель, поэтому внимательно следит за тенденциями рынка и ежемесячно пополняет ассортимент фабрики новыми моделями.

Продукция: стулья для дома, полубарные и барные стулья.



RussoLift®

ООО «Руссолифт»

Адрес: 390042, Рязанская область,
г. Рязань, ул. Промышленная, д. 21

Телефон: 8 (800) 250-41-15

E-mail: gazliftrf@yandex.ru

Сайт: <https://russolift.ru/>



«RussoLift» – первая и единственная в России компания, освоившая полный цикл производства газлифтов для мебельной промышленности.

Особое, высокопрофессиональное отношение к качеству продукции – отличительная черта «RussoLift». Оно начинается с проектирования изделия по техническому заданию заказчика, тщательного подбора комплектующих и завершается жёстким контролем качества готовых изделий. Как следствие, продукция превосходит аналоги других производителей по главным показателям, например, по наработке до отказа и температурному диапазону работы. Миссия компании «RussoLift» – инновационное, экологически безопасное и экономически эффективное производство качественных и надежных газлифтов и пневмоупоров за счёт высокого технологического уровня производства.

Продукция: мебельные газлифты с металлической обоймой, с проушинами, с полиамидной обоймой.





PorolonProfi.ru

ООО «ПП «Химпластсервис»

Адрес: 390546, Рязанская область,
Рязанский муниципальный округ,
деревня Рожок, ул. Зелёная,
литера а

Телефон: 8 (800) 100-90-35

E-mail: info@porolonprofi.ru



ООО «Производственное Предприятие «ХИМПЛАСТСЕРВИС» под маркой «PorolonProfi.ru» производит и продает поролон оптом компаниям-производителям мягкой мебели, матрасов, подушек, кресел, а также владельцам батутных центров.

Продукция предприятия обладает необходимыми показателями качества и не вызывает негативного воздействия на здоровье человека и окружающую среду.

Продукция: мебельный поролон, поролон для матрасов и подушек, поролон для спортивных залов и батутных ям, поролон для губок, акустический поролон, поролон-утеплитель, упаковочный поролон.





Министерство экономического
развития Рязанской области

390000, г. Рязань, ул. Полонского, д. 7
тел: +7 (4912) 55-92-63
почта: mineconom@ryazan.gov.ru
сайт: <https://mineconom.ryazan.gov.ru/>



Государственный Фонд
развития промышленности
Рязанской области

390000, г. Рязань, ул. Каширина, стр. 1Б
тел: +7 (4912) 60-05-06
почта: fpsp-rzn@mail.ru
сайт: <https://frp62.ru/>



2026